

TOSHIN PLANTER

Vol.24.1
(廃番及び価格改定版)





トーシンコーポレーションが考える緑化と未来

TEC (Toshin Enduring Container)

※Enduring 永続的な

私たちはこれからも、
人と緑と街をつなぐ作品を創造していきます。



1968年よりプランターの国内生産を開始。公共、施設、学校、病院、商業など
日本各地へ、これまで多くの商品を納めさせて頂いています。

50年以上、国内工場で一貫した管理の元、高品質な商品の開発、設計、製造、販売を継続し
販売以来、細やかな品質管理を行い、安心、安全な商品を提供しております。

これまでの技術と経験を活かし、緑化スペースへの商品の提案や
新しい暮らしの空間演出をプロデュースするコトのできる、

本物のオアシスプロバイダーとして皆さまのボタニカルライフを演出していきます。

PRODUCED BY TOSHIN CORPORATION

FRP 連結プランター P106 ~

植物の育成を考慮した連結専用プランター。プランターを連結する事で現場寸法へ合わせる事が可能です。軽量のため現場への設置も容易にできます。

GRC プランター P066 ~

1968年よりプランター生産を開始。GRC（ガラス繊維入り強化セメント）の特性を活かした様々なラインナップのデザインから商品をお選びいただけます。どんな景観にもマッチする商品をお届けいたします。

CONTENTS

FRP プランターシリーズ
P110 ~

屋上緑化、壁面緑化に最適な超軽量かつ丈夫なFRP製プランター。荷重制限の厳しい現場でもスムーズな施工を実現します。



TLC パネル
P036 ~

1992年屋外緑化システム、TLC「トーチン・ランドスケープ・コンテナ」の製造、販売を開始。基本パネルとパーツを組み合わせることで、スペースに合わせた自由度の高い、緑化空間のデザインが可能です。

インポートプランター
P138 ~

デザイン性の高い選りすぐりのプランターを世界中よりセレクト。店舗、事務所などの設計へハイエンドなデザインプランターをお選びする事が可能です。

008	INDEX
014	納品現場事例
036	TLC 屋外緑化／壁面緑化
066	プランター GRC／FRPプランター
120	キャスター・ プラスウォーター 一覧
124	特注製品について
128	TLC／プランターQ&A
132	GRC・FRPプランター図面
138	インポートプランター
170	インポートプランター図面
178	会社情報／Notes

植物を軸とした、 空間デザイン 日本の四季の 移ろいを表現

Yard Works 代表

天野 慶 Kei Amano

ヨーロッパ放浪を経て独立、現在に至る。
アパレル、ホテル、住宅、店舗、商空間など、
日本全国のクライアントから依頼があり、
様々なジャンルの植栽設計を手掛ける。
現代の日本を代表するボーダーレスな造園家。

緻密に計算された植栽設計

私たちが設計した空間には、
四季折々の表情があります。
もし可能であればその空間に、
時間や季節を変えて何度も足を運んでください。
訪れるごとに、
植物の成長や変化を感じることができるはずです。
植物を知り尽くした専門家だからこそできる技が
そこにはあります。
植物を軸とした、空間デザインを提供し
日本の四季の移ろいを、全国の多くの現場へ
表現していきたいと思えます。
自宅、オフィス、店舗などもっと個人が
癒されるポタニカル空間を演出していきたいです。

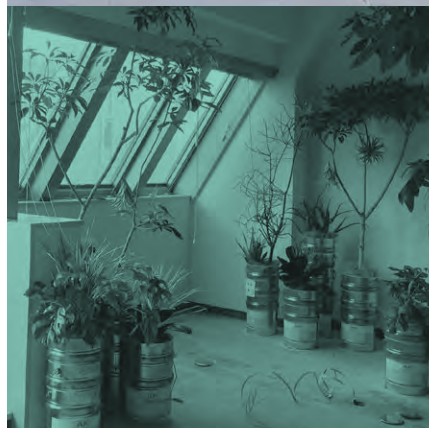

植物を軸とした、
空間デザイン
日本の四季の
移ろいを表現

植物と共に成長していく

Yard Worksが手掛けるPOT YARDとは？

移ろう四季や植物の持つ力強さなど、
凝縮されたYard Worksの世界観を鉢植えの中に表す、
鉢植え植栽プロダクトです。

身近な生活の場に寄り添う緑の形を追求し、
プロダクト化しました。

POT YARDでは、トーシンコーポレーションとの
コラボ製品を企画中。

重厚感あるトーシンプランターは、とても丈夫で
長く使い続けることができ、絶大な信頼を置いています。

お互いの持つ技術を合わせ、
協力し合って緑の演出をしていきたいです。

2020年春、トーシンコーポレーション1階に
東京事務所をオープンしました。

緑いっぱいの理想的なオフィス空間を是非一度、
ご覧ください。



Yard Works



天野慶(あまのけい) 1977年山梨県生まれ。「株式会社 Yard Works」代表取締役。2007年「Yard Works」立ち上げ。17年に山梨県笛吹市にガーデンショップ「THE SOIL by Yard Works」をオープン。主な仕事に「K5」や「THE KNOT YOKOHAMA」、「クッポグラフィー沖縄／横浜港北／駒沢公園」、「TINY GARDEN」、「98WINEs」などがある。2020年春、トーシンコーポレーション本社1階に、ヤードワークス東京事務所をオープン。

Yard Works

〒406-0015 山梨県笛吹市春日居町鎮目39-3
電話 0553-34-8720



Instagram

東京事務所

〒152-0001 東京都目黒区中央町2-35-13-1階 FIVE TREES内
電話 03-3714-0180



Instagram

POT YARDのお問い合わせはこちら
info@yardworks284.com

PLANTER | プランター

	ラスティック K900 P069 図面 P132	ラスティック M550 P071 図面 P132	ラスティック KD780 P073 図面 P132	ラスティック KD400 P073 図面 P132	
幅 900mm 以上	 NU-RSK900		 NU-RSKD780		
幅 900~ 600mm					
幅 600mm 未満		 NU-RSM550		 NU-RSKD400	
	K型 P075 図面 P132	M型 P075 図面 P132	石肌ブレン P077 図面 P132	インド砂岩 P079 図面 P132	
幅 900mm 以上	 TK-1500 / TK-1200 TK-1000 / TK-900	 TM-1200	 SP-1040 / SS-1035	 SAG-1040	
幅 900~ 600mm		 TM-850	 SP-840 SS-800 / SS-710	 SAG-840	
幅 600mm 未満		 TM-550		 ISM-500	
	石材調 P081 図面 P133	ウェーブ P083 図面 P133	ダンディストライプ P085 図面 P133	ランダムスクエア P087 図面 P133	
幅 900mm 以上	 GTG-1020	 GMBS-900	 WAV-1240 / WAV-1040	 DS-1240T / DS-1040T	 RN-1240 / RN-1040
幅 900~ 600mm	 GTG-832	 WAV-840 / WAV-620M	 DS-840T	 RN-840	
幅 600mm 未満	 GTMG-460		 DS-440T		







	デコロック P089 図面 P133	シード P091 図面 P133	ピヤ樽ポルカ P092 図面 P133	ウッディ P093 図面 P134
--	-----------------------	---------------------	------------------------	----------------------

幅 900mm 以上	 DR-1240 / DR-1040	 SE-935		 WM-1200 / WM-900
幅 900~ 600mm	 DR-840		 BB-620	 WM-600
幅 600mm 未満			 BB-450 / BB-360	

















	ピヤ樽舟型 P093 図面 P134	コニカル P093 図面 P134	グレンウッディ P095 図面 P134	アンティークブリック P097 図面 P134
--	-----------------------	----------------------	-------------------------	----------------------------

幅 900mm 以上		 CO-900	 WK-1040	 NAB-1240 / NAB-1040
幅 900~ 600mm	 BS-700		 WK-830 / WK-660	 NAB-830
幅 600mm 未満			 WK-440	 NAB-440

	小端積 P099 図面 P134	スリムウッド P100 図面 P134	スカイガーデン P101 図面 P134	ジョイナス P103 図面 P135
--	---------------------	------------------------	-------------------------	-----------------------

幅 900mm 以上	 CK-1250 / CK-1045	 SLM-W922	 NSG-900	
幅 900~ 600mm	 CK-727			 JO-420M / JO-420D JO-220M / JO-220U JO-420DZ
幅 600mm 未満	 CK-440			

PLANTER | プランター

ダンダン P104 図面 P135		フープ/フープ ドッグステイ P105 図面 P135		
幅 900mm 以上				
幅 900~ 600mm				
幅 600mm 未満	DD-900 / DD-900W DD-600 / DD-600W DD-450 / DD-300			
FRP 連結プランター P109 図面 P136		FRP スタンダード K 型 P111 図面 P136	FRP スタンダード M 型 P113 図面 P136	FRP モクメ P115 図面 P136
幅 900mm 以上				
幅 900~ 600mm	両面開口タイプ 	片面開口タイプ 		
幅 600mm 未満	両面開口タイプ (コーナー) 			
FRP ブラインドキャスト P116 図面 P137		大型 FRP シリーズ P117 図面 P137	FRP 大型スクエア P119 図面 P137	
幅 900mm 以上				
幅 900~ 600mm				
幅 600mm 未満				

IMPORT PLANTER | インポートプランター

Capi Urban Smooth P141

図面 P170



Capi Nature Rib P143

図面 P170



Capi Nature Rib P145

図面 P170



Capi Urban Tube P147

図面 P170



Cubo Light P148

図面 P170



Sonno Light P148

図面 P171



Puro-Modern P149

図面 P171

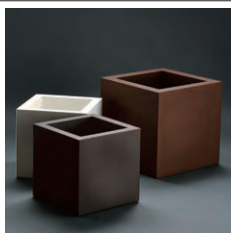

Puro-Sonno-Modern P149

図面 P171



Balconera P150

図面 P171



Cubico P150

図面 P172



Classico Joker P151

図面 P172

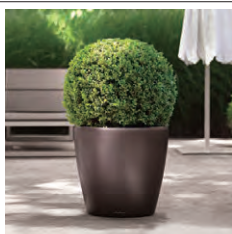

MORSE P152

図面 P173

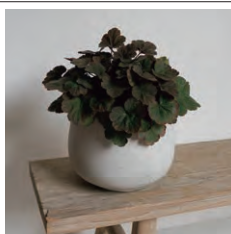

LESOR P153

図面 P173



LOTUS P154

図面 P173



ELM P155

図面 P173



VERSE P156

図面 P173



RITZ P157

図面 P174



ARISTON P158

図面 P174



MIST P159

図面 P174



NOTTE P160

図面 P174



BRITISH P161

図面 P175



TRAIN P162

図面 P175

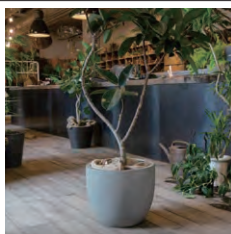

NEXT P163

図面 P176



SEMPLICE-CLASSICAL P163

図面 P176



LUDO P164

図面 P176



DOLMRAN P165

図面 P176



ESTRA P166

図面 P176



SALTUA P166

図面 P176



GASTEM P167

図面 P177



CORDO P168

図面 P177



RAUM P169

図面 P177



TLC | トーシン・ランドスケープ・コンテナ

グラニット P040



グラニット 基本パネル

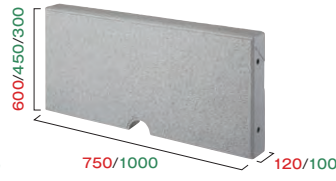

グラニット 基本パネル (排水口付)

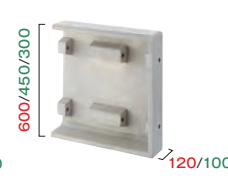

グラニット フリーパネル

赤: H600 (mm)
緑: H450・H300共通

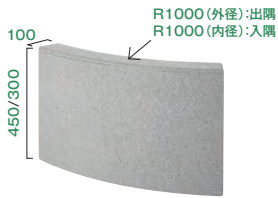

グラニット 1000アール出隅

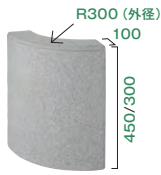

グラニット 300アール出隅

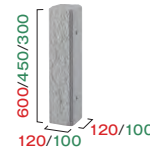

グラニット 直角出隅



グラニット 直角入隅



グラニット 135° 出隅

ババット P042



ババット 基本パネル

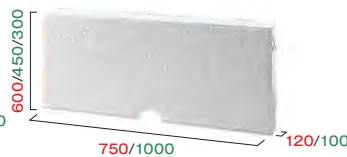

ババット 基本パネル (排水口付)

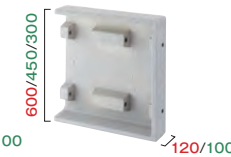

ババット フリーパネル

赤: H600 (mm)
緑: H450・H300共通

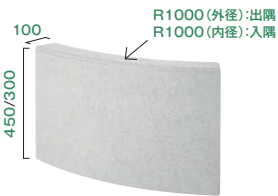

ババット 1000アール出隅

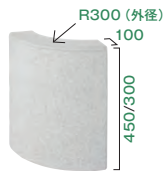

ババット 300アール出隅

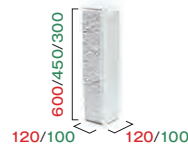

ババット 直角出隅

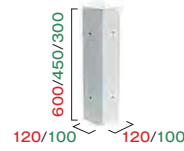

ババット 直角入隅



ババット 135° 出隅

インディア P044



インディア 基本パネル



インディア 基本パネル (排水口付)

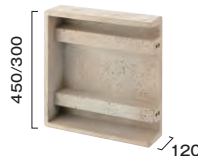

インディア フリーパネル

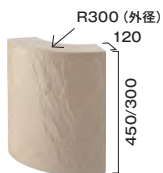

インディア 300アール出隅



インディア 直角出隅



インディア 直角入隅



インディア 135° 出隅

コバ P046

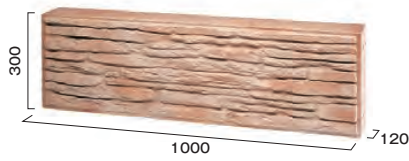

コバ 基本パネル

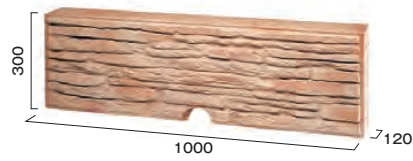

コバ 基本パネル (排水口付)



コバ フリーパネル

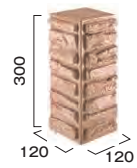

コバ 直角出隅

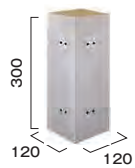

コバ 直角入隅

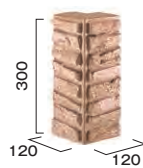

コバ 135° 出隅

カコッタ P048

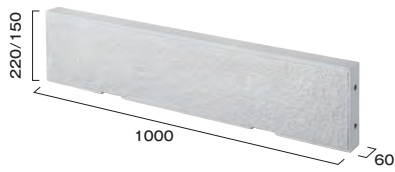

カコッタ 基本パネル

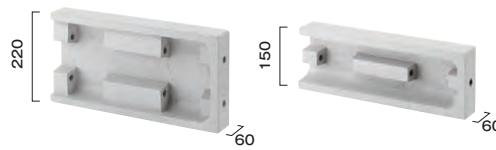

カコッタ フリーパネル



カコッタ フリーパネル

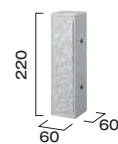

カコッタ 直角出入隅



カコッタ 直角出入隅

ブロッキー P050

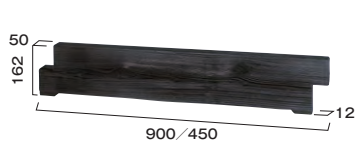

ブロッキー パネル
※足なし (上段) はH=150です。

まくら木 P051



まくら木 パネル

TLC 壁面ワイヤー P062

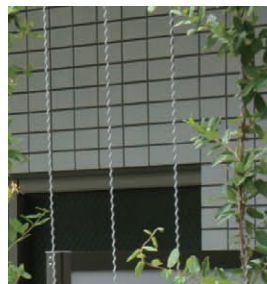

TLC 壁面ワイヤー

TLC 壁面登ハンパネル P063

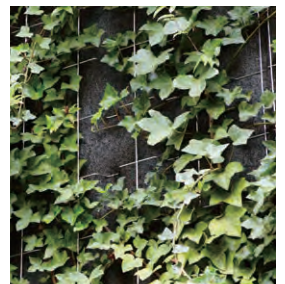

TLC 壁面登ハンパネル

福岡県福岡市 一人一花運動





GRCプランター (特注寸法、特注色、プラスウォーター、パネル)
+GRCプランターTK1000 (特注色、プラスウォーター)

P124

特注GRCプランター

“一人一花運動”とは

2020年秋より福岡市にてスタートしたプロジェクト。

市民、企業、行政一人ひとりが、公園や歩道、会社、自宅など福岡市の色々な場所
で花づくりを通じて、人のつながりや心を豊かにし、まちの魅力や価値
を高める、花によりまちづくりを目指す取り組みです。



東京都新宿区 東京都庁

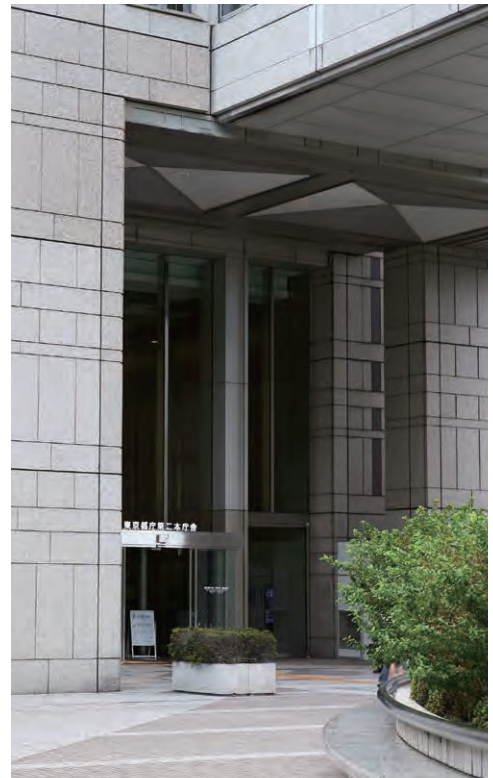

大型シリーズ (品番: GL)

庁舎玄関前の車止めとして大型プランターを設置。
庁舎の重厚感ある建物とデザインがフィットしております。

愛知県豊田市 新豊田駅周辺



- ①・GRC プランター TK-1000 脚上げ加工、特注色。
 ・FRP 製プランター HC-7575 脚上げ加工、受注色。
 ・特注底面給水システム。

- ②・GRC 製プランター GMBS-1200 PW セット
 脚無し/パレット付(取付金具含む)仕様。

P124

- ①ウッドカバーをプランター本体に設置、特注仕様の底面給水システムを搭載することでメンテナンスを軽減。ベンチやインターロッキングに色合いを合わせることで街並みを美しく演出することが可能です。
- ②プランター本体にパレットを取付けることで、イベント時、本体の移動が簡単に可能です。イベントに応じたレイアウトなど移動式プランターだからこそ変更が可能です。

東京都港区 東京タワー



- ①アンティークブリック (品番:NAB) P097
- ②小端積 (品番:CK) P099

1998年頃～
東京のシンボル、東京タワーにプランターを採用。
敷地内の車止めやタワー下の目隠し等にてプランターを設置しております。

2019年11月現在
Licensed by TOKYO TOWER

神奈川県横浜市 横浜アリーナ



アンティークブリック (品番: NAB)

P097

1990年頃～
多くのコンサート、ライブ、催事イベントが行われる横浜アリーナ。
エントランス周辺にプランターを設置。車止め機能だけでなく、景観用としても存在感を
発揮しております。

神戸市 神戸総合運動公園



ウッディ (手前) (品番: WN)

P093

競技場周辺の道沿いに等間隔にてプランターを設置することで来客者の動線をスムーズにし、イベント時の混雑を緩和しております。

仙台市 国際センター駅



FRP ブラインドキャスター
(品番: NHCC)

P116

移動が簡単なキャスター付きFRPプランター
移送式の為、イベントに合わせた、レイアウト
変更などが可能です。
軽量の特性を併せ持った商品です。

埼玉県川越市 川越駅西口プロジェクト



ダンダン (品番: DD)

P104

2020年、埼玉県川越市の川越駅再開発にあたり多様な形でレイアウトが可能なDANDANを採用。
また、数年後のレイアウト変更も考えており、座板を置きレイアウトを変更する事でベンチとなり、パブリックスペースとしての活用も視野に入れています。

豊洲新市場 万葉倶楽部千客万来駐車場



FRPプランター（特注寸法）

P124

立体駐車場の躯体サイズに合わせた特注仕様のプランター。
限られた設置寸法を有効利用することが可能です。
ツル性植物を上層階から壁面に垂らすことで広範囲の緑化計画が出来ます。

タカシマヤローズホール 横浜駅西口

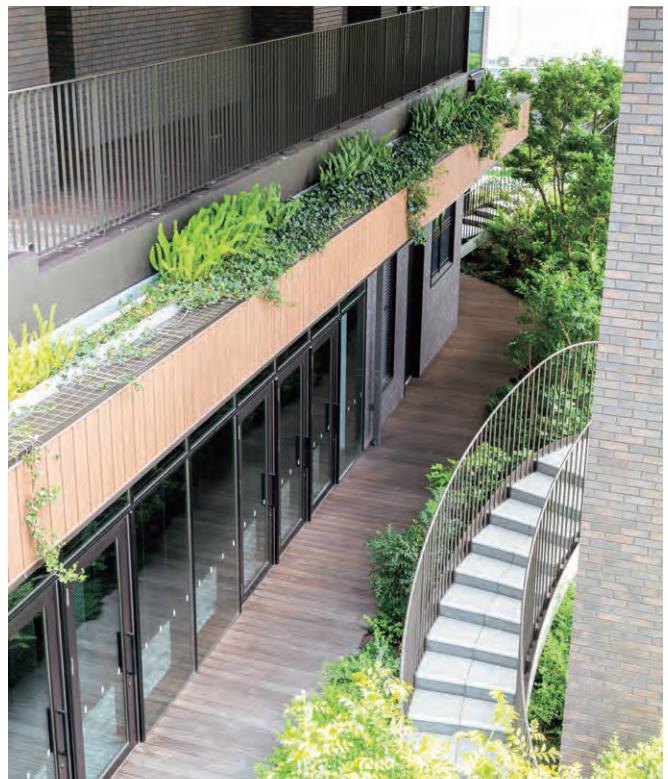

連結FRPプランターHCW-360、特注ステンレスメッシュ P109

植物を建物全体へ這わせる為、連結FRPプランターに特注ステンレスメッシュを固定する事で、植物の葉焼けなど建物に直接触れる危険性を回避しております。

東京都世田谷区 世田谷ビジネススクエア



ウェーブ (品番: WAV) P083

世田谷ビジネススクエア改修工事にてウェーブプランターを採用。スッキリとしたデザインかつ洗礼された円形のプランターを設置することでアーバンポタニカルの世界観を演出します。

本田技研工業株式会社 本社



FRPスタンダードM型

(品番: HCM)

P113

本社イベント広場と歩道の境界としてプランターを設置。
建物本体柱、外観とプランターデザイン、色を統一。イメージを統一することで、一体感が生まれます。

赤坂エクセルホテル東急 東急プラザ赤坂



FRP連結H360タイプ

P109

フェンス面に接続することでダイナミックな植栽を演出、植物の生育を考慮し連結FRPプランターを採用しております。既存フェンスの形状に合わせて特注仕様にて対応しております。

國學院大學 たまプラーザキャンパス



連結FRPプランター 特注サイズ

P124

1号館の外装工事。広々としたエントランスは視界が抜け、且つ建物外観は木材を使用した自然と調和したデザインです。
2階デッキの際に植栽しフェンスの無機質な印象を和らげ、落下防止及び視界確保のためプランター幅に合わせた溝に設置しました。

都内某施設



連結FRPプランター HCW-360脚部特注品
※脚部を30mm→50mmにて対応

P124

壁面緑化を実施する事により、無機質な外観デザインに緑の演出。
ツル性植物の生育を妨げない様、連結FRP連結プランターを採用。
緑化をする事で、建物の目隠しも兼ねています。

東京都江東区 イースト21



TLCパペットH600特注色 P125

高さ60cmのTLCパネルを設置することにより高木などの植樹が可能、人が集まる広場に木陰休憩スペースを実現しました。

静岡県浜松市 十全記念病院



TLCパパット H450 P042

職員のリフレッシュを目的として休憩室の窓から見える位置にTLCパパットを設置。灌水システム導入により維持管理を省力化しました。

東京都品川区 天王洲公園

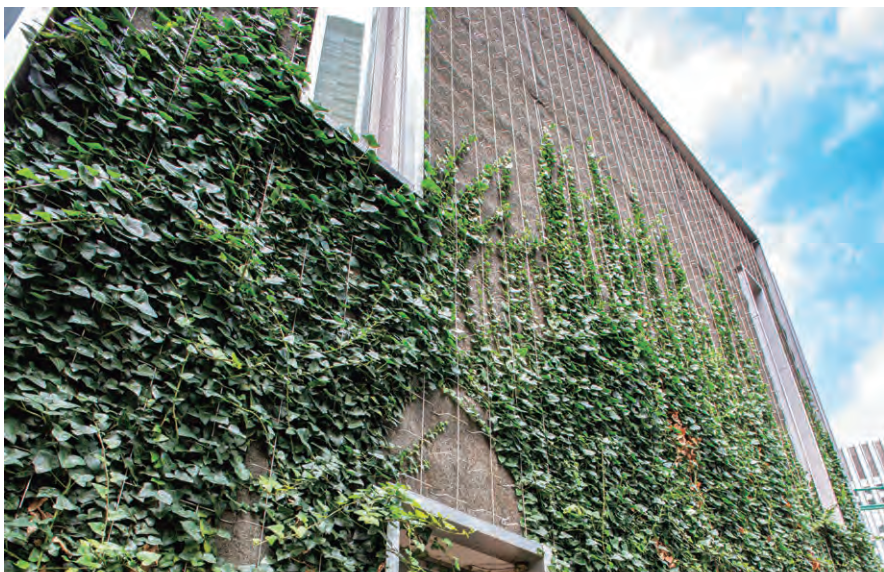
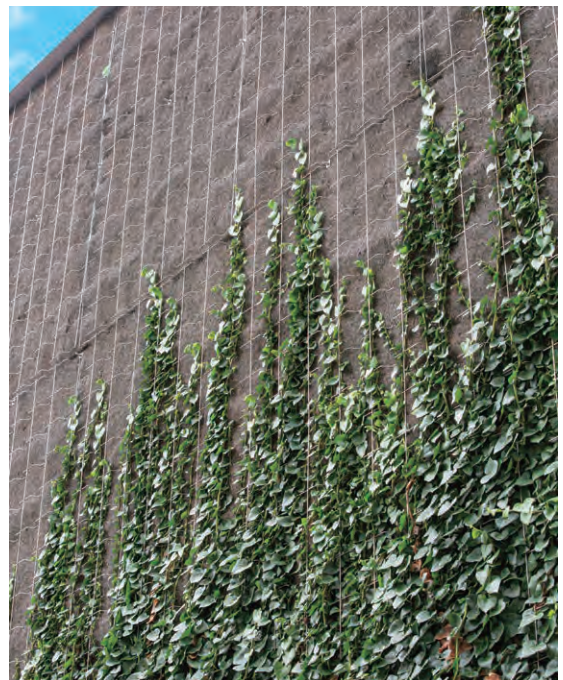
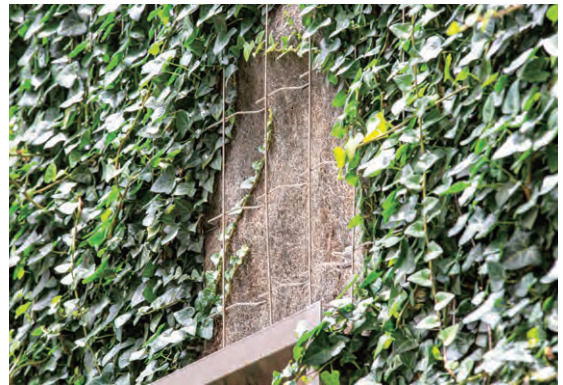

TLC壁面登ハンパネル

P063

壁面温度を低減させる「TLC壁面登ハンパネル」を採用。
植物は「ヘデラ類」を用いることでメンテナンス管理が手軽かつ永続的に滑らかな常緑の維持が可能となります。

東京都中央区 小学校



特注GRCプランター P124

校舎南側のベンダ部へ設置。
 周囲からの視線を遮るとともに周
 辺地域への景観にも配慮しており
 ます。児童が植物の生長を実感し、
 花育効果にも期待できます。
 日射を和らげ、室内温度の上昇を防
 ぐ効果もあります。

御殿場プレミアム・アウトレット



特注プランター、特注ベンチ

P124

階段部スペース有効利用としてプランター、ベンチ、足場を特注にて制作。
ベンチと植栽スペースを設置することで、モダンな憩いの場として生まれ変わりました。

東急百貨店 たまプラーザ店



TLC パパット H450 特注色

P125

TLCパネルと床面の色を合わせ、同系色にすることで、自然な動線の役割を果たしております。ダイナミックな植栽に囲まれた休憩スペースは、まるで都会のオアシスです。

TLC

TOSHIN LANDSCAPE CONTAINER



**GREENING SYSTEM
FOR GENERATIONS TO COME**

屋外緑化

TLC(トーション・ランドスケープ・コンテナ)は、GRC製の見切材による乾式組み立て工法で屋外等の人工地盤を簡単な施工で緑化することができる画期的なシステム工法です。高さやデザインを選ぶことができ、TLCパネルを組み合わせる事で限られた空間に最適なサイズの緑化が可能です。



トーチンコーポレーションの屋外緑化 GRC見切材

トーチンコーポレーションの「TLC (トーチン・ランドスケープ・コンテナ)」は、高さが選べる TLCパネルにより薄層～修景緑化まで、スペースに合わせた自由度の高い空間デザインが可能です。回遊型や休息型など本来の庭園に近い豊かな緑化空間を、設計者の自由な発想を最大限に活かして実現できます。

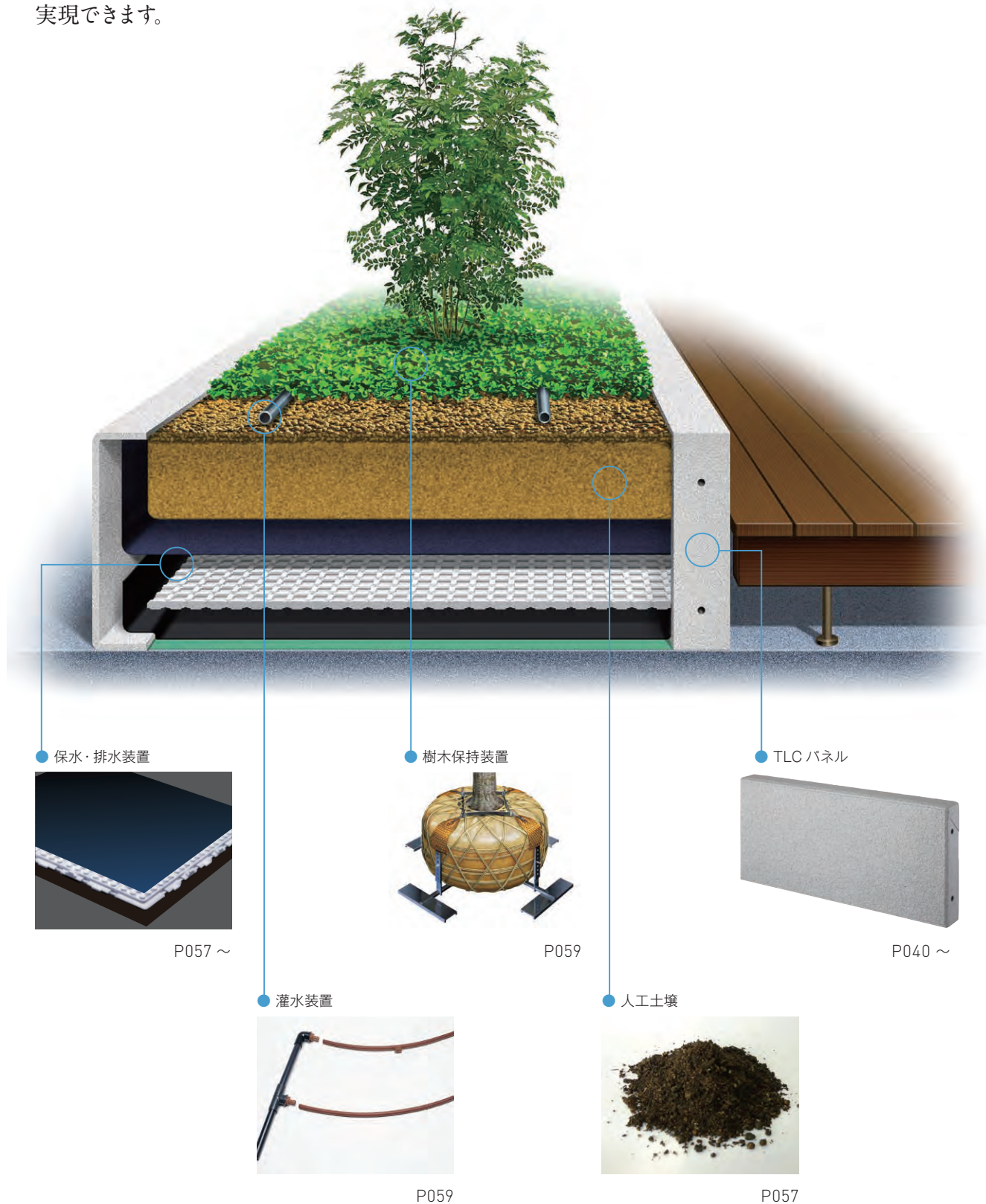

アーバン スモール ガーデン

アーバンスモールガーデンは緑の景観を演出するとともに、植栽の保護を兼ねたプランです。緑陰となる樹木や四季を彩る植物が街に潤いをもたらし、人が集う空間を演出します。

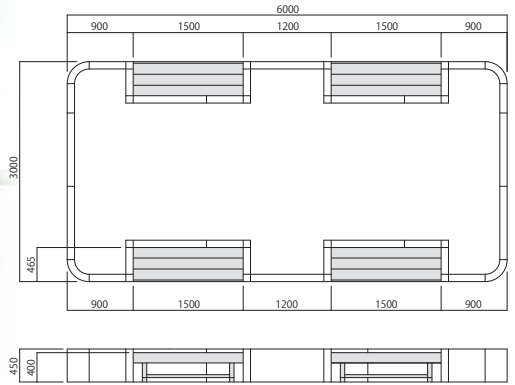

参考価格 (オプション金物含む。土壌・植栽別途。)

¥980,000 (税抜)

(グラニットH450の場合)

TLC

屋外緑化

壁面緑化

プランター

GRC

FRRP

インポート

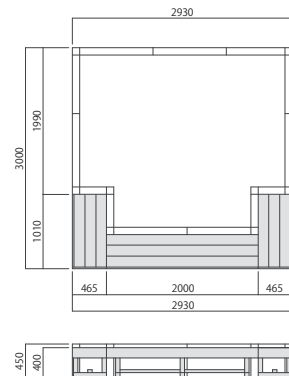

参考価格 (オプション金物含む。土壌・植栽別途。)

¥530,000 (税抜)

(グラニットH450の場合)



リサイクル人工木材

受注生産品

TLCエコベンチ (L990/1490/1990)

参考価格 (ベンチ単体)

L990 ¥58,000 (税抜)

L1490 ¥77,000 (税抜)

L1990 ¥98,000 (税抜)



TLCパネルに固定するためのボルト類付属

TLC トーシン・ランドスケープ・コンテナ



東京千代田区専門学校

受注生産品

TLCパネル グラニット

TLCパネルのスタンダードタイプ。
御影石調の高級感溢れる風合いです。



GRC

アクリルシリコン樹脂塗装

■基本パネル

高さ(mm)	幅(mm)	厚さ(mm)
H300	W1000	D100
H450	W1000	D100
H600	W750	D120



サークル φ2000H450

1000アール出隅を8枚つなげることによって
円形に植栽を施工することができます。



品名	品番	外寸(mm)		重量(kg)	設計価格(税抜)
		全高(H)×幅(W)×奥行(D)	全高(H)×奥行(D)		
基本パネル H300	GRAN-S-30	H300×W1000×D100	H300×D100	18.5	¥15,400
基本パネル H450	GRAN-S-45	H450×W1000×D100	H450×D100	23.5	¥17,400
基本パネル H600	GRAN-S-60	H600×W750×D120	H600×D120	26	¥22,800

品名	品番	外寸(mm)		重量(kg)	設計価格(税抜)
		全高(H)×幅(W)×奥行(D)	全高(H)×奥行(D)		
基本排水口付パネル H300	GRAN-SH-30	H300×W1000×D100	H300×D100	19.5	¥16,000
基本排水口付パネル H450	GRAN-SH-45	H450×W1000×D100	H450×D100	24.5	¥18,200
基本排水口付パネル H600	GRAN-SH-60	H600×W750×D120	H600×D120	27	¥25,800

品名	品番	外寸(mm)		重量(kg)	設計価格(税抜)
		全高(H)×幅(W)×奥行(D)	全高(H)×奥行(D)		
フリーパネル H300	GRAN-F-30	H300×W1000×D100	H300×D100	21.5	¥19,000
フリーパネル H450	GRAN-F-45	H450×W1000×D100	H450×D100	27	¥21,400
フリーパネル H600	GRAN-F-60	H600×W750×D120	H600×D120	42	¥26,600

※H600については、構造に違いがあります。HPより製品図にてお確かめください。





品名	品番	外寸(mm)		重量(kg)	設計価格(税抜)
		全高(H)×幅(W)×奥行き(D)			
直角出隅 H300	GRAN-CKD-30	H300×W100×D100		4.6	¥7,200
直角出隅 H450	GRAN-CKD-45	H450×W100×D100		7	¥8,000
直角出隅 H600	GRAN-CKD-60	H600×W120×D120		13	¥13,000

品名	品番	外寸(mm)		重量(kg)	設計価格(税抜)
		全高(H)×幅(W)×奥行き(D)			
直角入隅 H300	GRAN-CKI-30	H300×W100×D100		4.6	¥7,200
直角入隅 H450	GRAN-CKI-45	H450×W100×D100		7	¥8,000
直角入隅 H600	GRAN-CKI-60	H600×W120×D120		13	¥13,000

品名	品番	外寸(mm)		重量(kg)	設計価格(税抜)
		全高(H)×幅(W)×奥行き(D)			
135°出隅 H300	GRAN-C135D-30	H300×W100×D100		10.5	¥8,600
135°出隅 H450	GRAN-C135D-45	H450×W100×D100		14.5	¥9,800

品名	品番	重量(kg)	設計価格(税抜)
1000アール出隅 H300	GRAN-1000RD-30	17.5	¥19,600
1000アール出隅 H450	GRAN-1000RD-45	22.5	¥20,800
1000アール入隅 H300	GRAN-1000RI-30	18.5	¥19,600
1000アール入隅 H450	GRAN-1000RI-45	23.5	¥20,800
サークル2000φ H300	GRAN-1000RD-30×8	140	¥156,800
サークル2000φ H450	GRAN-1000RD-45×8	180	¥166,400

品名	品番	重量(kg)	設計価格(税抜)
300アール出隅 H300	GRAN-CRD-30	11.5	¥15,800
300アール出隅 H450	GRAN-CRD-45	15.5	¥17,200
特注角出入隅 H300	GRANTクカク-DI-30	-	¥30,600
特注角出入隅 H450	GRANTクカク-DI-45	-	¥35,000

■ TLC パネル加工料

加工内容	設計価格(税抜)	備考
フリーパネルカット料	¥5,000	2枚目以降のカット料 (1枚目のカット代はパネル部材価格に含まれています)
排水口加工料	¥3,000	φ100半割 = H50の排水穴あけ加工
インサート加工料	¥3,000	パネル1枚につき2箇所のインサート埋込み

■ TLC オプション金物価格

仕様パネル	品名	設計価格(税抜)	寸法	備考
グラニット	補強アングルセット	¥3,400	L=2000×40×40×3	P052・053参照
〃	ジョイントアングルセット	¥1,200	L=300×40×40×5	
〃	補強ベース(プレート)	H300・H450	L=348×200×1.5	SUSプレート・接着剤・アームセット
〃		H600		
〃	ワイヤー	¥280/m	φ4	P052参照
〃	ターンバックルセット	¥1,000/セット		
〃	フラットバー	¥2,200/m	L=1000×38×4.5	
〃	バイパス排水管(1m)	¥1,400/m	φ100×1/2	
システム資材		設計価格(税抜)	セット内容	
保水排水システム(6㎡セット)		¥32,800/6㎡セット(6㎡梱包)	耐根補助シート・貯排水マット・透水フィルター P057参照	

*商品の色は、工法や印刷により写真とは多少異なる場合があります。

※ご注文の際は巻末の「お読みください」をご確認ください。

TLC トーシン・ランドスケープ・コンテナ



静岡県浜松市 十全記念病院

受注生産品

TLCパネル パパット

シンプルな塗装仕上げ「パパット」
どんな建物でも馴染むロングセラー商品。

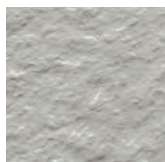

GRC

ポリウレタン樹脂塗装

■基本パネル

高さ(mm)	幅(mm)	厚さ(mm)
H300	W1000	D100
H450	W1000	D100
H600	W750	D120



品名	品番	外寸(mm) 全高(H)×幅(W)×奥行き(D)	重量 (kg)	設計価格 (税抜)
基本パネル H300	PAPT-S-30	H300×W1000×D100	18.5	¥13,600
基本パネル H450	PAPT-S-45	H450×W1000×D100	23.5	¥15,000
基本パネル H600	PAPT-S-60	H600×W750×D120	26	¥20,200

品名	品番	外寸(mm) 全高(H)×幅(W)×奥行き(D)	重量 (kg)	設計価格 (税抜)
基本排水口付パネル H300	PAPT-SH-30	H300×W1000×D100	19.5	¥14,200
基本排水口付パネル H450	PAPT-SH-45	H450×W1000×D100	24.5	¥15,800
基本排水口付パネル H600	PAPT-SH-60	H600×W750×D120	27	¥23,200

品名	品番	外寸(mm) 全高(H)×奥行き(D)	重量 (kg)	設計価格 (税抜)
フリーパネル H300	PAPT-F-30	H300×D100	21.5	¥16,800
フリーパネル H450	PAPT-F-45	H450×D100	27	¥18,400
フリーパネル H600	PAPT-F-60	H600×D120	42	¥23,600

※H600については、構造に違いがあります。HPより製品図にてお確かめください。





品名	品番	外寸(mm)		重量(kg)	設計価格(税抜)
		全高(H)	幅(W)×奥行き(D)		
直角出隅 H300	PAPT-CKD-30	H300	W100×D100	4.6	¥6,800
直角出隅 H450	PAPT-CKD-45	H450	W100×D100	7	¥7,400
直角出隅 H600	PAPT-CKD-60	H600	W120×D120	13	¥11,400

品名	品番	外寸(mm)		重量(kg)	設計価格(税抜)
		全高(H)	幅(W)×奥行き(D)		
直角入隅 H300	PAPT-CKI-30	H300	W100×D100	4.6	¥6,800
直角入隅 H450	PAPT-CKI-45	H450	W100×D100	7	¥7,400
直角入隅 H600	PAPT-CKI-60	H600	W120×D120	13	¥11,400

品名	品番	外寸(mm)		重量(kg)	設計価格(税抜)
		全高(H)	幅(W)×奥行き(D)		
135°出隅 H300	PAPT-C135D-30	H300	W100×D100	10.5	¥8,200
135°出隅 H450	PAPT-C135D-45	H450	W100×D100	14.5	¥9,400

品名	品番	重量(kg)	設計価格(税抜)
1000アール出隅 H300	PAPT-1000RD-30	17.5	¥18,200
1000アール出隅 H450	PAPT-1000RD-45	22.5	¥19,600
1000アール入隅 H300	PAPT-1000RI-30	18.5	¥18,200
1000アール入隅 H450	PAPT-1000RI-45	23.5	¥19,600
サークル 2000φ H300	PAPT-1000RD-30×8	140	¥145,600
サークル 2000φ H450	PAPT-1000RD-45×8	180	¥156,800

品名	品番	重量(kg)	設計価格(税抜)
300アール出隅 H300	PAPT-CRD-30	11.5	¥15,000
300アール出隅 H450	PAPT-CRD-45	15.5	¥16,400
特注角出入隅 H300	PAPTクカク-DI-30	-	¥26,800
特注角出入隅 H450	PAPTクカク-DI-45	-	¥30,000

■ TLC パネル加工料

加工内容	設計価格(税抜)	備考
フリーパネルカット料	¥5,000	2枚目以降のカット料(1枚目のカット代はパネル部材価格に含まれています)
排水口加工料	¥3,000	φ100半割=H50の排水穴あけ加工
インサート加工料	¥3,000	パネル1枚につき2箇所のインサート埋込み

■ TLC オプション金物価格

仕様パネル	品名	設計価格(税抜)	寸法	備考
パパット	補強アングルセット	¥3,400	L=2000×40×40×3	P052・053参照
〃	ジョイントアングルセット	¥1,200	L=300×40×40×5	
〃	補強ベース(プレート)	H300・H450	L=348×200×1.5	SUSプレート・接着剤・アームセット
〃		H600		
〃	ワイヤー	¥280/m	φ4	P052参照
〃	ターンバックルセット	¥1,000/セット		
〃	フラットバー	¥2,200/m	L=1000×38×4.5	
〃	バイパス排水管(1m)	¥1,400/m	φ100×1/2	
システム資材		設計価格(税抜)	セット内容	
保水排水システム(6㎡セット)		¥32,800/6㎡セット(6㎡梱包)	耐根補助シート・貯排水マット・透水フィルター P057参照	

*商品の色は、工法や印刷により写真とは多少異なる場合があります。

※ご注文の際は巻末の「お読みください」をご確認ください。

TLC

屋外緑化

壁面緑化

プランター

GRC

FRRP

インポート

TLC トーシン・ランドスケープ・コンテナ



たまブラザ テラス

受注生産品

TLCパネル インディア

インド砂岩のもつナチュラルな雰囲気を再現。
上品さと暖かみが魅力です。



GRC

ポリウレタン樹脂塗装

■基本パネル

高さ(mm)	幅(mm)	厚さ(mm)
H300	W1000	D120
H450	W1000	D120



品名	品番	外寸(mm)		重量(kg)	設計価格(税抜)
		全高(H)×幅(W)×奥行き(D)			
基本パネル H300	IS-S-30	H300×W1000×D120		16	¥17,400
基本パネル H450	IS-S-45	H450×W1000×D120		21	¥20,200

品名	品番	外寸(mm)		重量(kg)	設計価格(税抜)
		全高(H)×幅(W)×奥行き(D)			
基本排水口付パネル H300	IS-SH-30	H300×W1000×D120		16	¥20,400
基本排水口付パネル H450	IS-SH-45	H450×W1000×D120		21	¥23,200

品名	品番	外寸(mm)		重量(kg)	設計価格(税抜)
		全高(H)×奥行き(D)			
フリーパネル H300	IS-F-30	H300×D120		28	¥20,400
フリーパネル H450	IS-F-45	H450×D120		36	¥23,600

品名	品番	外寸(mm)		重量(kg)	設計価格(税抜)
		全高(H)×幅(W)×奥行き(D)			
直角出隅 H300	IS-PCKD-30	H300×W120×D120		7	¥8,000
直角出隅 H450	IS-PCKD-45	H450×W120×D120		10	¥8,600





品名	品番	外寸(mm)	重量(kg)	設計価格(税抜)
		全高(H)×幅(W)×奥行き(D)		
直角入隅 H300	IS-PCKI-30	H300×W120×D120	7	¥8,000
直角入隅 H450	IS-PCKI-45	H450×W120×D120	10	¥8,600

品名	品番	外寸(mm)	重量(kg)	設計価格(税抜)
		全高(H)×幅(W)×奥行き(D)		
135°出隅 H300	IS-C135D-30	H300×W120×D120	11	¥8,600
135°出隅 H450	IS-C135D-45	H450×W120×D120	16	¥10,200

品名	品番	重量(kg)	設計価格(税抜)
300アール出隅 H300	IS-CRD-30	11	¥16,000
300アール出隅 H450	IS-CRD-45	15	¥17,400

■ TLC パネル加工料

加工内容	設計価格(税抜)	備考
フリーパネルカット料	¥5,000	2枚目以降のカット料 (1枚目のカット代はパネル部材価格に含まれています)
排水口加工料	¥3,000	φ100半割 = H50の排水穴あけ加工
インサート加工料	¥3,000	パネル1枚につき2箇所のインサート埋込み

■ TLC オプション金物価格

仕様	パネル	品名	設計価格(税抜)	寸法	備考
	インディア	補強アングルセット	¥4,000	L=2000×40×40×5	P052参照
	//	ジョイントアングルセット	¥1,200	L=300×40×40×5	
	//	補強ベース(プレート)	¥5,600	L=348×200×1.5	SUSプレート・接着剤・アームセット
	//	ワイヤー	¥280/m	φ4	P052参照
	//	ターンバックルセット	¥1,000/セット		
	//	フラットバー	¥2,200/m	L=1000×38×4.5	
	//	バイパス排水管(1m)	¥1,400/m	φ100×1/2	半割り塩ビパイプ(H=50)
システム資材			設計価格(税抜)	セット内容	
保水排水システム(6㎡セット)			¥32,800/6㎡セット(6㎡梱包)	耐根補助シート・貯排水マット・透水フィルター P057参照	

*商品の色は、工法や印刷により写真とは多少異なる場合があります。

※ご注文の際は巻末の「お読みください」をご確認ください。

TLC トーシン・ランドスケープ・コンテナ



東京都目黒区マンション

受注生産品

TLCパネル コバ

自然の中で風化した鉄平石の小端部分を積み上げたデザインのテクスチャー。自然石のような優しい風合いです。



GRC

ポリウレタン樹脂塗装

■基本パネル

高さ(mm)	幅(mm)	厚さ(mm)
H300	W1000	D120



品名	品番	外寸(mm) 全高(H)×幅(W)×奥行き(D)	重量 (kg)	設計価格 (税抜)
基本パネル H300	CK-S-30	H300×W1000×D120	18	¥17,400



品名	品番	外寸(mm) 全高(H)×幅(W)×奥行き(D)	重量 (kg)	設計価格 (税抜)
基本排水口付パネル H300	CK-SH-30	H300×W1000×D120	19	¥20,400



品名	品番	外寸(mm) 全高(H)×奥行き(D)	重量 (kg)	設計価格 (税抜)
フリーパネル H300	CK-F-30	H300×D120	30	¥21,800



品名	品番	外寸(mm) 全高(H)×幅(W)×奥行き(D)	重量 (kg)	設計価格 (税抜)
直角出隅 H300	CK-CKD-30	H300×W120×D120	7	¥8,600





TLC

屋外緑化

壁面緑化

プランター



品名	品番	外寸(mm)	重量(kg)	設計価格(税抜)
		全高(H)×幅(W)×奥行き(D)		
直角入隅 H300	CK-CKI-30	H300×W120×D120	7	¥8,600

GRC

品名	品番	外寸(mm)	重量(kg)	設計価格(税抜)
		全高(H)×幅(W)×奥行き(D)		
135°出隅 H300	CK-C135D-30	H300×W120×D120	11	¥9,000

FRP

■ TLC パネル加工料

加工内容	設計価格(税抜)	備考
フリーパネルカット料	¥5,000	2枚目以降のカット料(1枚目のカット代はパネル部材価格に含まれています)
排水口加工料	¥3,000	φ100半割=H50の排水穴あけ加工
インサート加工料	¥3,000	パネル1枚につき2箇所のインサート埋込み

インポート

■ TLC オプション金物価格

仕様パネル	品名	設計価格(税抜)	寸法	備考
コバ	補強アングルセット	¥4,000	L=2000×40×40×5	P052参照
//	ジョイントアングルセット	¥1,200	L=300×40×40×5	
//	補強ベース(プレート)	¥5,600	L=348×200×1.5	SUSプレート・接着剤・アームセット
//	ワイヤー	¥280/m	φ4	P052参照
//	ターンバックルセット	¥1,000/セット		
//	フラットバー	¥2,200/m	L=1000×38×4.5	
//	バイパス排水管(1m)	¥1,400/m	φ100×1/2	半割り塩ビパイプ(H=50)
システム資材		設計価格(税抜)	セット内容	
保水排水システム(6㎡セット)		¥32,800/6㎡セット(6㎡梱包)	耐根補助シート・貯排水マット・透水フィルター P057参照	

*商品の色は、工法や印刷により写真とは多少異なる場合があります。

※ご注文の際は巻末の「お読みください」をご確認ください。

TLC トーシン・ランドスケープ・コンテナ



静岡県浜松市 十全記念病院

受注生産品

TLCパネル カコッタ

高さ150mm、220mmの2パターン。荷重負荷が少なく経済性にすぐれ積載荷重条件をクリア。シンプルな石肌調塗装仕上げ。



GRC

ポリウレタン樹脂塗装

■基本パネル

高さ(mm)	幅(mm)	厚さ(mm)
H150	W1000	D60
H220	W1000	D60



品名	品番	外寸(mm)		重量(kg)	設計価格(税抜)
		全高(H)	幅(W)×奥行き(D)		
基本パネル H150	EP-S-150P	H150	W1000×D60	9.5	¥6,400
基本パネル H220	EP-S-220P	H220	W1000×D60	12.5	¥7,800

品名	品番	外寸(mm)		重量(kg)	設計価格(税抜)
		全高(H)	幅(W)×奥行き(D)		
フリーパネル H150	EP-F-150P	H150	D60	18.5	¥8,000
フリーパネル H220	EP-F-220P	H220	D60	20.5	¥9,200

品名	品番	外寸(mm)		重量(kg)	設計価格(税抜)
		全高(H)	幅(W)×奥行き(D)		
直角出入隅 兼用 H150	EP-CKDI-150P	H150	W60×D60	0.9	¥2,800
直角出入隅 兼用 H220	EP-CKDI-220P	H220	W60×D60	1.85	¥3,000





■ TLC パネル加工料

加工内容	設計価格(税抜)	備考
フリーパネルカット料	¥5,000	2枚目以降のカット料(1枚目のカット代はパネル部材価格に含まれています)
排水口加工料	¥3,000	φ100半割=H50の排水穴あけ加工
インサート加工料	¥3,000	パネル1枚につき2箇所のインサート埋込み

■ TLC オプション金物価格

仕様パネル	品名	設計価格(税抜)	寸法	備考
カコッタ	補強アングルセット	¥3,000	L=2000×30×30×3	P053参照
//	ジョイントアングルセット	¥1,200	L=300×30×30×3	
//	補強ベース(プレート)	¥3,400	L=348×200×1.5	SUSプレート・アームセット
//	補強ベース(プレート)取付用接着剤	¥9,800		1本につき16枚分
//	ワイヤー	¥280/m	φ4	P052参照
//	ターンバックルセット	¥1,000/セット		
//	フラットバー	¥2,200/m	L=1000×38×4.5	
//	バイパス排水管(1m)	¥1,400/m	φ100×1/2	半割り塩ビパイプ(H=50)
システム資材		設計価格(税抜)		セット内容
保水排水システム(6㎡セット)		¥32,800/6㎡セット(6㎡梱包)	耐根補助シート・貯排水マット・透水フィルター P057参照	

*商品の色は、工法や印刷により写真とは多少異なる場合があります。

※ご注文の際は巻末の「お読みください」をご確認ください。

TLC トーシン・ランドスケープ・コンテナ



受注生産品

TLCパネル ブロッッキー

表面を焼いて磨き上げたような木目調仕上げ。環境・雰囲気にあわせいろいろなレイアウトを楽しむことができます。

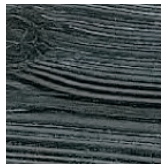

GRC

ポリウレタン樹脂塗装

■基本パネル

高さ(mm)	幅(mm)	厚さ(mm)
パネル H150(足なし)	W450	D50
パネル H150(足なし)	W900	D50
パネル H162(足あり)	W450	D50
パネル H162(足あり)	W900	D50



2タイプのパネルの組み合わせと積み重ねで自由に展開。ボルトでつなぐだけの簡単施工、2段重ねも可能です。

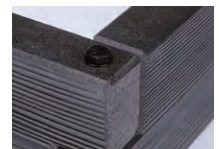

コーナーの接続はボルトで簡単に固定できます。



足あり



足なし

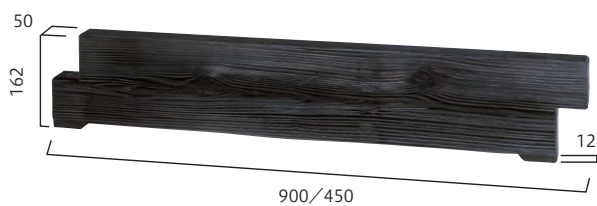

品名	品番	外寸(mm)		重量(kg)	設計価格(税抜)
		全高(H)	幅(W)×奥行(D)		
パネル W450(足なし)	BK-475	H150	W450×D50	4	¥4,800
パネル W900(足なし)	BK-900	H150	W900×D50	6	¥6,400
パネル W450(足あり)	BK-475F	H162	W450×D50	4	¥4,800
パネル W900(足あり)	BK-900F	H162	W900×D50	6	¥6,400
補強プレート ※2段重ね時に必要	PA				¥1,000

*テクスチャー部の厚みは含まれません。





TLC
屋外緑化
壁面緑化
プランター
GRC
FRP
インポート

受注生産品

TLCパネル まくら木

まくら木を想わせる表面仕上げは落ち着きと風情を演出。
ひとつのパネルをタテ置き・ヨコ置きのどちらにも使えます。

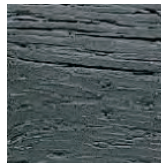

GRC

ポリウレタン樹脂塗装

■基本パネル

高さ(mm)	幅(mm)	厚さ(mm)
H120 (ヨコ置きの場合)	W1000	D200
H200 (タテ置きの場合)	W1000	D120



専用付属金具で簡単に固定。

タテ置き



風雪に洗われた木肌は重量感いっぱいです。

ヨコ置き

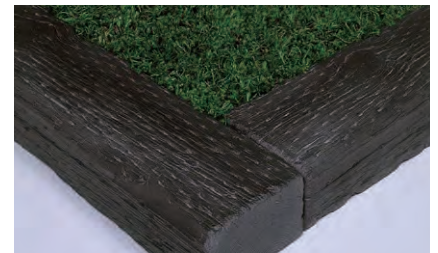

薄層植物の植栽時に縁石としての利用に有効です。

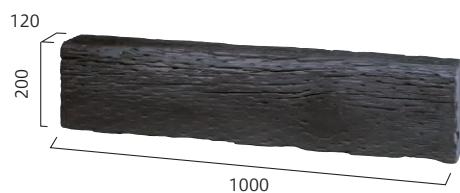

品名	品番	外寸(mm)		重量(kg)	設計価格(税抜)
		全高(H)×幅(W)×奥行き(D)			
基本パネル:タテ置き H200 (ヨコ置き H120)	RM-1000	タテ置き H200×W1000×D120 ヨコ置き H120×W1000×D200		13	¥8,600

*商品の色は、工法や印刷により写真とは多少異なる場合があります。

※ご注文の際は巻末の「お読みください」をご確認ください。



TLCパネルの施工手順

TLCパネルの基本的な施工手順をグラニットでの組み立てを参考にご紹介いたします。

ほかのパネルについては若干手順が違う箇所がありますので、各パネル別の施工手順書をご参照ください。

(施工手順書はトーチンコーポレーション HP からダウンロードできます)



1 設置場所を墨出し、パネルを仮置きします。



2 パネル連結部のボルトを仮締めします。(A-1) ※補強ベース(B)を使用する場合は、この段階でアームを取り付けてください。



3 連結部を補強し、直線の通りを出します。(A-2、D-1、D-2)



アーム



4 パネルが外側に膨れないよう「ワイヤー」または「フラットバー」などで補強します。*「ワイヤー」「フラットバー」はオプションです。(F、G)



5 「レベル」や「通り」を見ながら、ボルト類を本締めします。(A-2)



6 パネルが一直線に並んでいることを、目視で確認します。



7 不陸調整が必要な場合は専用ゴムスペーサーを敷き込みます。



8 耐根補助シートを敷きます。「耐根補助シート」は15cm程端を立ち上げてください。

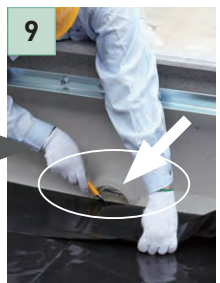

9 水がパネル外に抜けるように、耐根補助シートに切り込みを入れます。



横向きに切り込み



10 耐根補助シートの上に排水パネルを敷きます。



11 透水シートを敷き、人工土壌を敷きこんで作業は完了です。



組立用補助金具

◆のある金具はオプションとなります。

全TLCパネル共通

- ① ワイヤー ◆
- ② 補強ベース取付用接着剤 ◆
(主剤・硬化剤2本セット)
- ③ ターンバックルセット ◆
ターンバックル1個・クリップ8個セット
- ④ 排水管 (1m) ◆
- ⑤ フラットバー (H600・インディア・コバ用) ◆
- ⑥ フラットバー (ババット・グラニット・カコッタ用) ◆
- ⑦ 全ネジ (フリーパネル標準付属品)
- ⑧ 補強プレート (ババット・グラニット標準付属品)

ほか、全TLCパネル標準付属品
・連結ボルト/ナット
・スペーサー(硬質ゴム) *画像なし

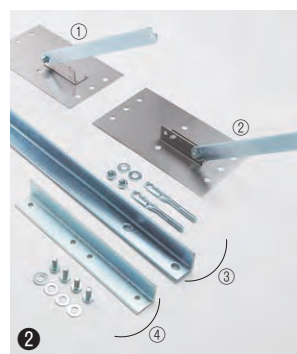

グラニットH600・ババットH600・インディアH450/300・コバ300専用

- ① 補強ベースH300セット ◆
- ①-② 取付用接着剤 (主剤・硬化剤2本セット) ◆
- ② 補強ベースH450セット ◆
- ①-② 取付用接着剤 (主剤・硬化剤2本セット) ◆
- 補強ベースH600セット (画像無し) ◆
- 補強ベースH600セットの場合、アームがH600専用となります。
- ③ 補強アングル・羽子板2個セット ◆
- ④ ジョイントアングル・ボルト4個セット ◆
- ①-⑤ フラットバー ◆
(グラニットH600・ババットH600・インディアH450/300・コバ300専用)

パネルの連結

※グラニット・パバットH450/300の場合

付属もしくはオプションで用意した金物を使用して、パネルを順次連結します。ボルトは一気に締め付けず、仮締めし、「レベル」や「通り」を見ながら、本締めしていきます。

●基本パネル+基本パネルの連結

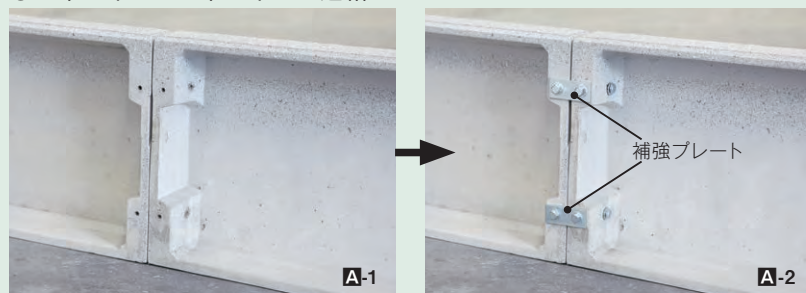

連結部ボルト締め (仮締め)

「補強プレート」取り付け時 (本締め)

●出隅+基本パネルの連結



●出隅+フリーカットパネル+基本パネルの連結



●基本パネル3枚以上の連結

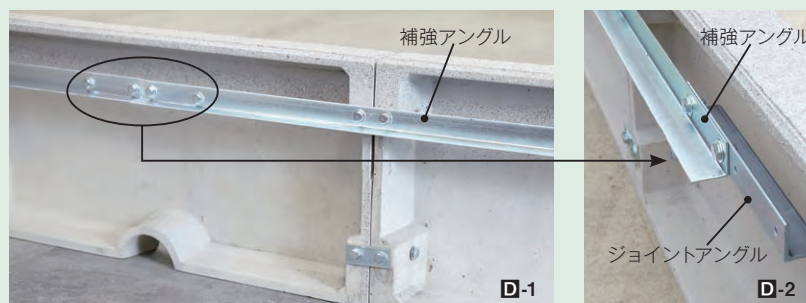

2本の「補強アングル」同士を、「ジョイントアングル」で連結します。

オプションによるパネルの補強

土圧でパネルが外側に膨れることを防ぐため、補強を施します。

●「補強ベース」による補強



「通り」を確認後、補強ベースを床面に接着。

●ワイヤーによる補強



●フラットバーによる補強



TLCパネルの連結部分には不陸による歪みを吸収する緩衝材がついています。

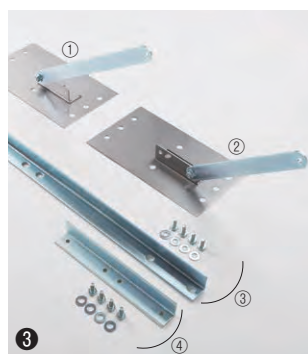

グラニット・パバットH450/300専用

- ① 補強ベースH300セット ◆
- ①-② 取付用接着剤 (主剤・硬化剤2本セット) ◆
- ② 補強ベースH450セット ◆
- ①-② 取付用接着剤 (主剤・硬化剤2本セット) ◆
- ③ 補強アングル・ボルト4個セット ◆
- ④ ジョイントアングル・ボルト4個セット ◆
- ①-⑥ フラットバー ◆
(グラニットH450/300・パバットH450/300専用)

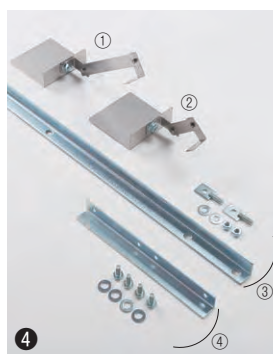

カコッタH220/H150専用

- ① 補強ベースH220セット ◆
- ①-② 取付用接着剤 (主剤・硬化剤2本セット) ◆
- ② 補強ベースH150セット ◆
- ①-② 取付用接着剤 (主剤・硬化剤2本セット) ◆
- ③ 補強アングル・羽子板2個セット ◆
- ④ ジョイントアングル・ボルト4個セット ◆
- ①-⑥ フラットバー ◆

TLCパネル施工断面図

グラニット H600

ワイヤー

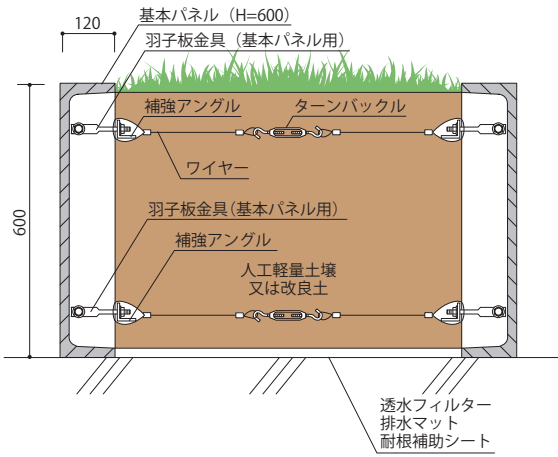

グラニット H600

補強ベース

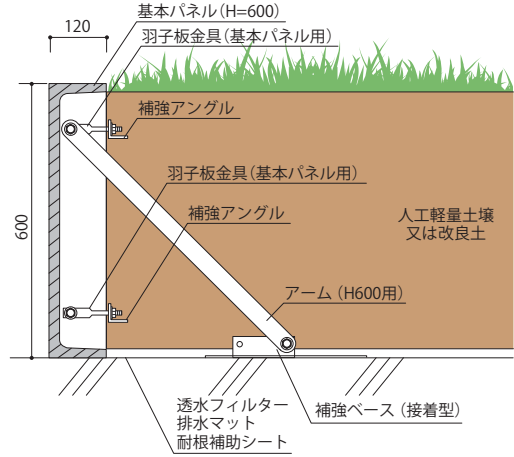

ババット・グラニット H450

フラット

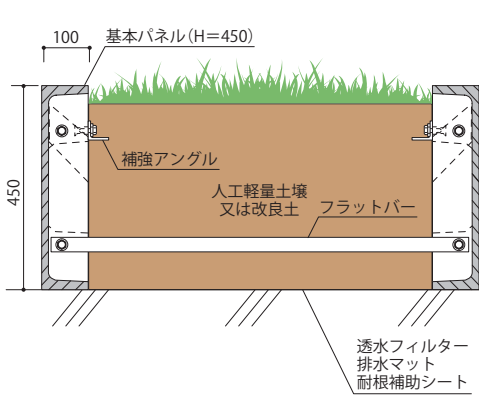

ババット・グラニット H450

ワイヤー

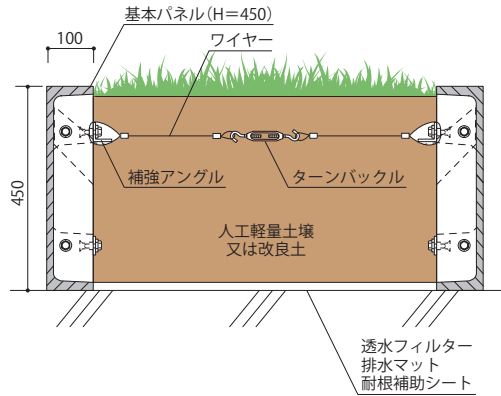

ババット・グラニット H450

補強ベース

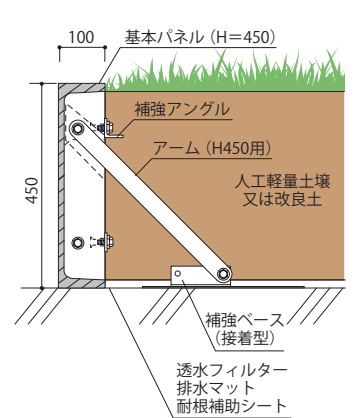

ババット・グラニット H300

フラット

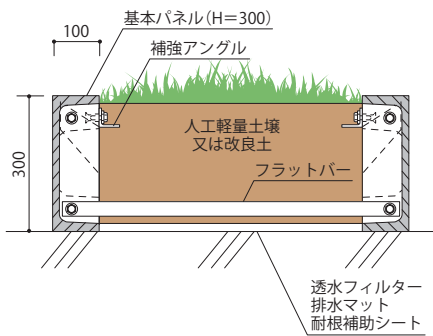

ババット・グラニット H300

ワイヤー

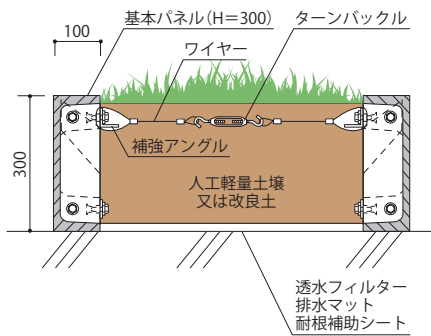

ババット・グラニット H300

補強ベース

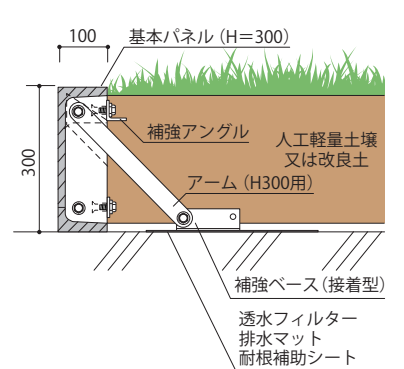

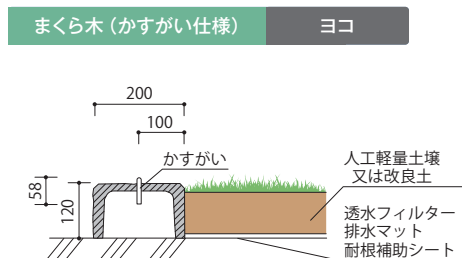
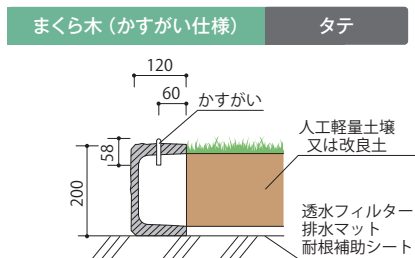
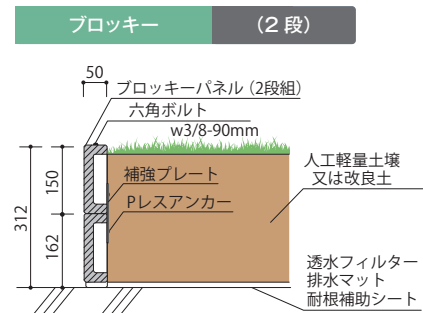
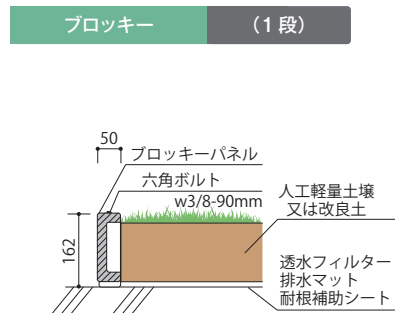
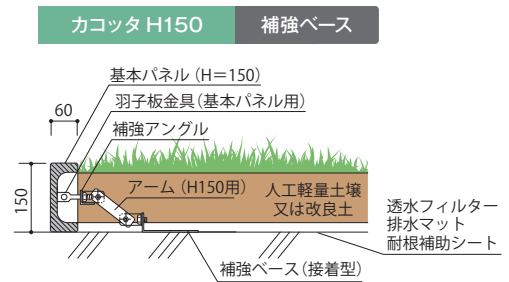
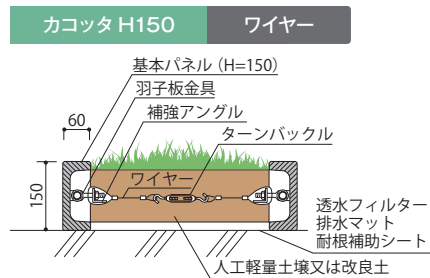
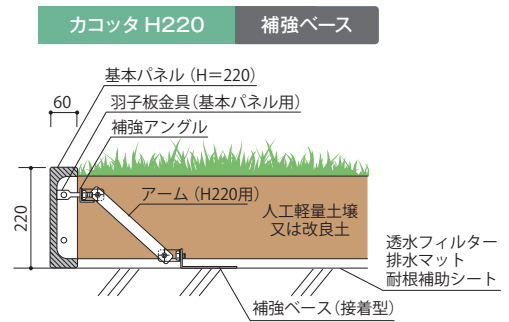
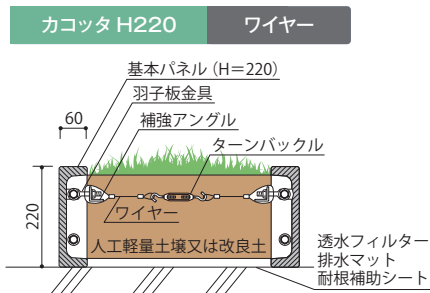
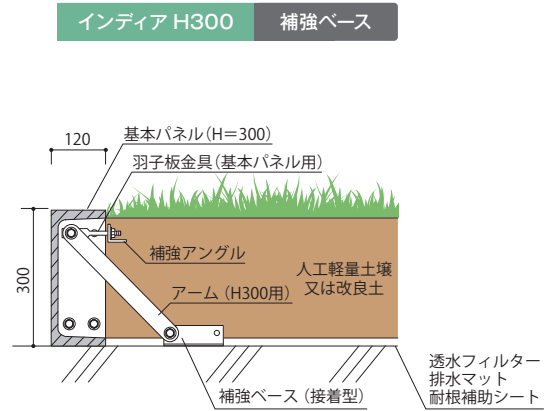
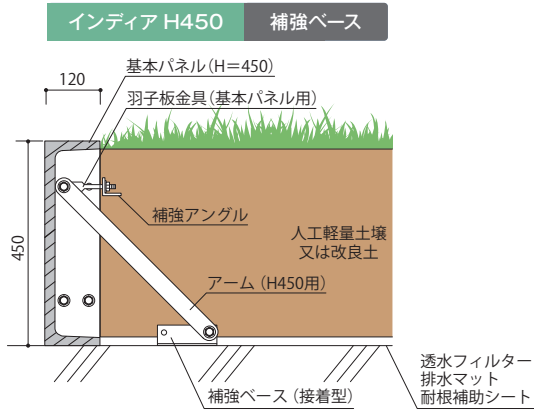

TLC

屋外緑化

壁面緑化

プランター

GRC

FRP

インポート

屋上緑化を計画・設計する上でのチェックポイント

屋上緑化の場合、建物構造から屋上に載せられる重さに制限があり、植物の生育に必要な土壌が載せられる構造となっているか確認が必要です。屋上で植物栽培時に水漏れの心配がないような防水仕様となっているか、事前に調査が必要です。

既存建物の屋上緑化の場合には次の5項目を確認し、計画・設計を進める必要があります。

- ① 積載荷重条件のチェック
- ② 防水層の状態と改修の有無
- ③ 給水設備と電源の有無
- ④ 雨水排水の系統とルーフトレインの位置
- ⑤ フェンスの高さなど転落防止対策

荷重条件内で植栽基盤（土壌と排水層）の確保と整備

屋上緑化の場合、建築の積載荷重条件を考慮する必要があります。下の資料を参照して計画・設計してください。

TLCパネルを使用した場合の植物と植栽基盤の厚さ及び荷重計算例

TLCパネルの高さ	150mm	220mm	300mm	450mm	600mm
TLCパネルの重さ (1mあたり)	13.5kg/m <small>(カコッタ150基本パネルの場合)</small>	16.5kg/m <small>(カコッタ220基本パネルの場合)</small>	22.9kg/m <small>(グラニット300基本パネルの場合)</small>	28.4kg/m <small>(グラニット450基本パネルの場合)</small>	42.5kg/m <small>(グラニット600基本パネルの場合)</small>
基盤厚に適した 植栽植物	地被植物類 芝	草花・ハーブ 灌木類	野菜・低木・中木 (~1.5m前後)	果樹・中木 (~2m前後)	果樹・高木 (~3m前後)
マルチング	2cm	2cm	2cm	2cm	2cm
軽量土壌	8cm	15cm	23cm	38cm	53cm
排水パネル	3cm	3cm	3cm	3cm	3cm
荷重	93kg/m²	153kg/m²	221kg/m²	348kg/m²	475kg/m²
マルチング	2cm	2cm	2cm	2cm	2cm
改良土壌	8cm	15cm	23cm	38cm	53cm
排水パネル	3cm	3cm	3cm	3cm	3cm
荷重	129kg/m²	220kg/m²	324kg/m²	519kg/m²	714kg/m²

*軽量土壌の比重：0.85、改良土壌の比重：1.3、排水層の比重：0.6、排水パネルの重さ：5kg/m²、マルチングの比重：1.0として計算。
*芝やタマリユウのマット張りの場合にはマルチングは不要。

● 樹木の重さ（参考例）

・芝生	: 18kg/m ² 前後
・灌木類（樹高30cm前後）	: 2kg/本前後
・灌木類、地被植物密植	: 25~30kg/m ² 前後
・生垣（2~3本/m）	: 40~50kg/m ² 前後
・樹高2m前後の中木	: 30kg/本前後
・樹高3m前後の高木	: 50kg/本前後
・樹高4m前後の高木	: 200kg/本前後

● 主な外構資材の比重

木材（ウッドデッキ）の比重	: 0.9前後	コンクリートの比重	: 2.3前後
御影石の比重	: 2.8前後	砂利、砂の比重	: 1.7~2.1前後
レンガの比重	: 2.0前後	火山砂利の比重	: 0.8~1.4前後

環境条件に適した植栽の選定

樹木を選定する場合は、植栽基盤厚に適した形状寸法の樹木を選んでください。

風が強い場所では、風の影響をあまり受けない背の低い植物を植えるなどの植栽計画としますと維持管理が容易となります。

生垣に使用する樹木は、耐風性や耐乾燥性のあるイヌツゲやウバメガシなどの樹木が適しています。キンモクセイなどの高木は適しません。

● 植栽基盤の整備

● 植物の根による漏水防止対策

TLCでは、耐根シートおよび耐根補助シート（ポリエチレンビニールシート・0.3mm）で植物の根が防水面・床面に進入するのを防止して防水層を保護します。

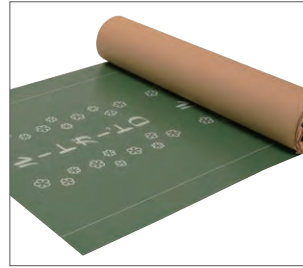

自着型耐根シート

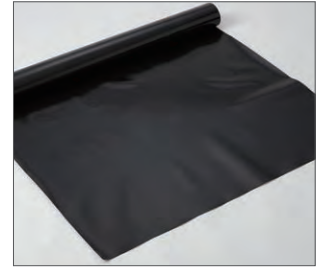

耐根補助シート

● 排水層の整備

排水層の資材

屋上に使用する排水層の資材には、軽量で通気性のあるパーライトや、排水層と貯水性の機能を持たせた排水パネルを使用します。野菜栽培などでは土を耕すため、排水パネルを使用します。

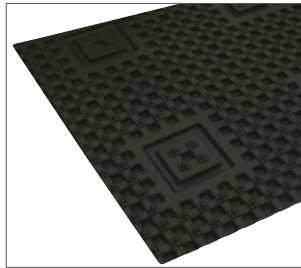

保水・排水・通気パネル



貯排水マット

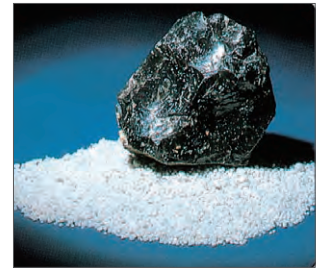

黒曜石パーライト

土壌の流出防止対策

土壌中の水分を排出しながら、土壌の流出を防止するため、透水性にすぐれた化学繊維の不織シートを使用します。

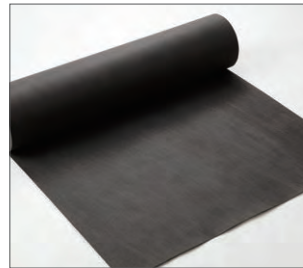

透水フィルター

● 保水排水システムセットのご案内



耐根補助シート



貯排水マット

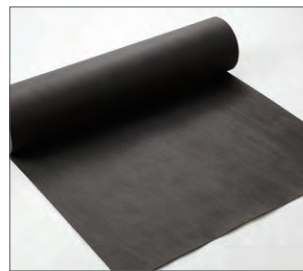

透水フィルター

¥32,800/6㎡セット

● 屋上緑化に適した土壌

屋上緑化に使用する土壌には、パーライトやピートモスなどを混入して軽量化した改良土壌、軽い土壌改良資材や火山砂利などを主成分とした人工軽量土壌があります。一般的には有機質混合の人工軽量土壌を使用します。

また、養分要求量は造園樹木と草花では異なります。一般的に野菜が一番養分要求量が多く、次に草花、ハーブ、家庭果樹、花木、針葉樹の順になります。植栽する植物に適した土壌を選ぶことが管理にも影響することになります。



人工軽量土壌



園芸培養土

● 土壌の通気性の確保（根腐れ防止）

植栽の根腐れ防止対策として、「酸素管」を使用します。「酸素管」とは筒状にした溶存酸素能力を持つホワイトローム※です。植栽基盤の排水層と外気をつなぎ、植物の根に必要な酸素を供給する役目を果たします。

※ホワイトローム:黒曜石を1,000°C以上の高温で焼成発泡させた無機質、超軽量の土壌改良資材。



酸素管

● マルチング材の敷設

マルチングとは、植物の根元に敷きわらなどを敷いて、乾燥防止や保温、雑草の繁殖防止などを行うことをいいます。屋上緑化では、土壌の飛散防止や乾燥防止のために、表層を人工発泡石や火山砂利、レンガ碎石、パークチップなどで、マルチングします。風が強い場所では飛散防止のためにやや重いマルチング材を使用します。



針葉樹皮・長繊維



火山砂利



デコレーション・パークチップ



広葉樹皮チップ

● 雨水排水上の留意点

雨水排水の対策として、ルーフトレンの設置を推奨します。下記に留意して施工を行ってください。

- ① ルーフトレンはTLCの植え込みの外になるようにし、定期的に点検ができるように計画してください。
- ② 植え込み内にドレンを設置する場合、点検可能な柵を必ず設け、ルーフトレンの回りは耐圧透水板やパーライト詰め透水管などを敷設して空隙をつくり、速やかな排水を図ってください。



排水口点検カバー（左:タテ型 / 右:ヨコ型）

● 樹木の風対策

屋上では、吹き下ろしや吹き上げ風などもあり、強風に見舞われることがたびたびあります。必要に応じて壁や防風ネットなどによる風速の減速、支柱による風倒防止、マルチングなどによる土壌飛散防止や乾燥防止対策をしてください。

一般的な屋上では支柱を支えるほどの植栽基盤厚はなく、従来型の風除け支柱が使用できません。抵抗板などを設置して根鉢を地中で固定する樹木地下支柱などの方法で支持してください。



横打ち式 根鉢ホルド型地下支柱



スライド式 ベース板設置型地下支柱

● 灌水設備の設置

屋上などの人工地盤では、地下からの水分供給がないため、乾燥害の影響を受けやすく、一般的には、専用の灌水設備を設けて日常的に灌水する必要があります。

- ・人工軽量土壌で、降雨利用の無灌水型の場合でも、天候や植物の水分要求に応じた灌水が出来るように散水栓は必ず設けてください。
- ・手撒きまたは清掃用、手動または自動灌水用の散水栓の2口を設置することが望ましいとされています。
- ・自動灌水の場合、点滴パイプを使用し、雨水センサーとタイマーの連動が一般的です。
- ・芝生地の場合は、ポップアップ式スプリンクラーか移動式スプリンクラーなどを使用すると便利です。

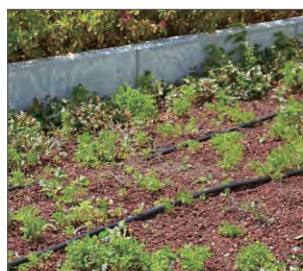

灌水装置 設置例



灌水装置

● 安全対策

屋上やベランダにガーデンを計画する場合、積載荷重や漏水防止などの建物に対する安全対策とともに、転落防止や枯れ枝や物などの落下防止など安全への配慮を充分考慮する必要があります。下の4項目について充分注意をしてください。

- ・手すりの高さを、110cm以上にしてください。
- ・花壇の縁に足をかけて転落しないように充分配慮して設計してください。
- ・足がかりになるものを設置しないようにしてください。
- ・ラティスの場合も高さを 110cmとし、小さな子供がいる場合には、足がかからない形状のラティスを選んでください。

トーシンコーポレーションの壁面緑化 登ハン型

トーシンコーポレーションでは、あらゆる現場に対応できるよう植栽基盤・登ハン用資材をそろえています。特にトーシンコーポレーションが独自に開発した「FRP連結プランター」は、幅の広い壁面に合わせやすく、連結することで植物の根の生育を自然に促すことができることから、壁面緑化にもおすすめしています。

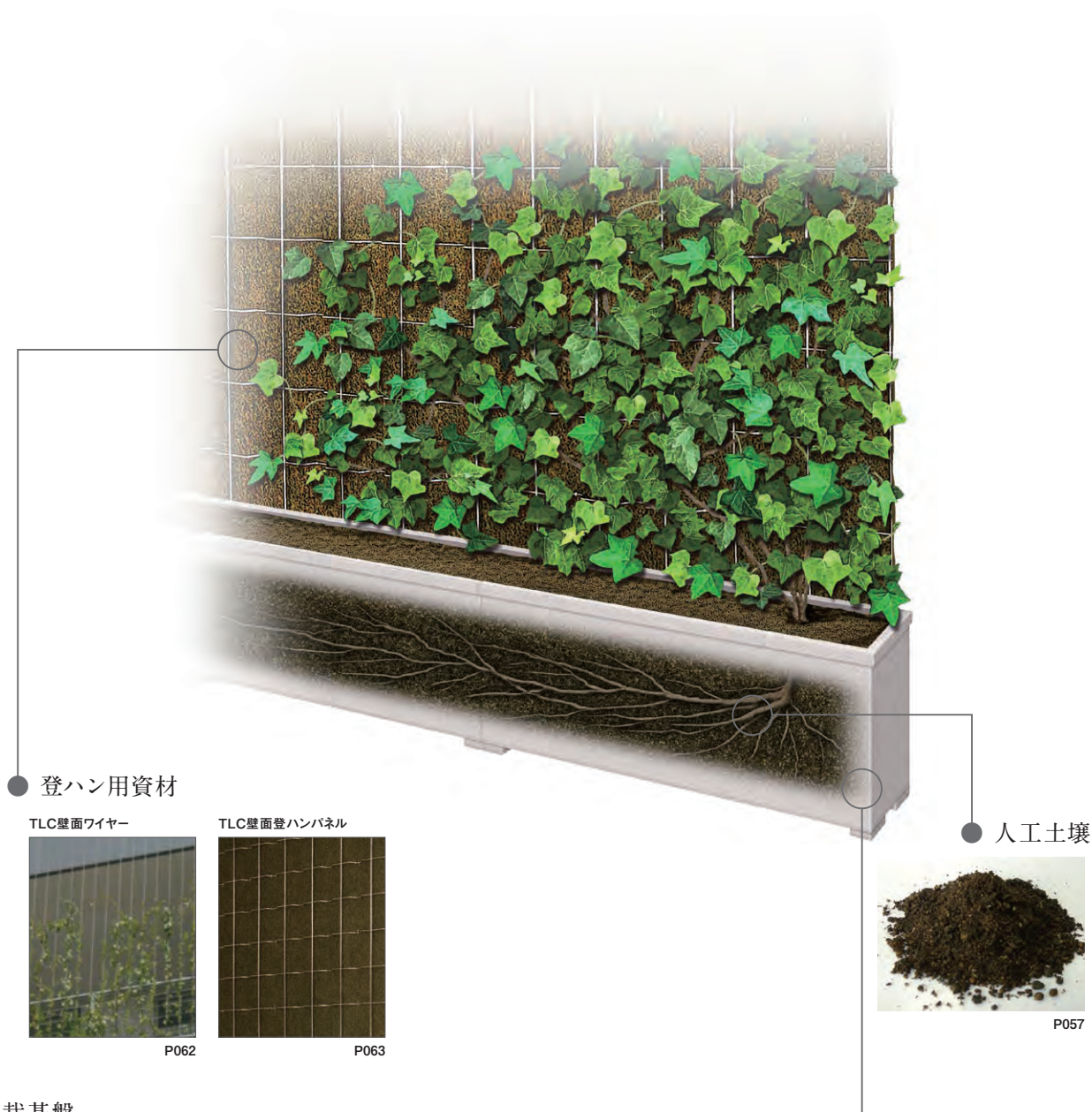

壁面緑化 植栽基盤資材

トーシンコーポレーションはあらゆる現場に対応できるよう、壁面緑化の資材をご用意しています。



FRP連結プランター

FRP連結プランター

屋上や上層階に最適な「FRP連結プランター」は、プランター同士が連結されているので、根のルーピングを防ぎます。植物の健全な生育を促し見た目にも連結した植栽帯となるので、すっきりした空間を演出いたします。

詳細はP106～

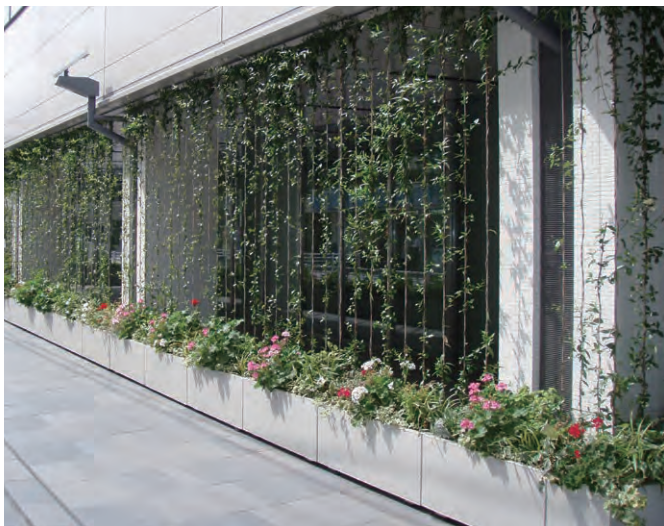

GRCプランター

GRCプランター

設置するだけの簡単施工が最大の利点である「プランター」は、さまざまな寸法とテクスチャーをご用意しています。また、意匠性と耐久性を兼ね備えたGRC製や軽量なFRP製など、現場にあわせた選択が可能です。

詳細はP066～



TLCグラニット

TLCパネル

現場に合わせて自由に設計ができる「TLCパネル」は、緑化面積に合わせて土容量を確保することが可能です。また、出幅を大きくして、手前の部分を花壇にするなど、景観の自在性が大きく広がります。

詳細はP036～

TLC

屋外緑化

壁面緑化

プランター

GRC

FRP

インポート



植物がワイヤーにしっかりと巻きつきます

TLC壁面ワイヤー

室内に光を取り込める、ワイヤータイプ

植物に優しく、植物との相性を探求した植物に最も適する緑化専用ワイヤーです。

TLC壁面ワイヤーセット

材質	寸法	重量
ワイヤー部/SUS304 金具部/SUS	7×7(12ナイロン樹脂被覆) 1,000~4,000mm	両端金具 35g/1組 ワイヤー 25g/m毎

「緑化レール」上に取付けた「アイランナー」にバネ先端のフックを引掛け固定します。「TLC壁面ワイヤー」「緑化レール」の取り付けについてはお問い合わせください。

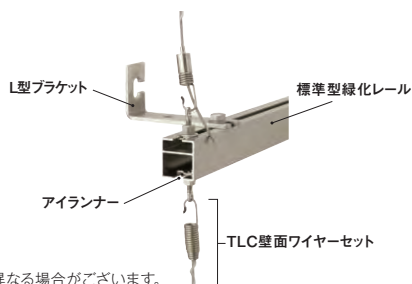

※仕様が異なる場合がございます。



TLC壁面ワイヤー

ワイヤー部

「TLC壁面ワイヤー」にはフック付きバネが付属します。バネの作用により、テンションを均一化。たわみを防ぎ、過度な負荷を軽減します。

植物が良く巻きつき、自然な伝い上がりを手助け

自然の法則により日本では右巻き付きになります。当ワイヤーは植物の着着力をより強固にすることが出来ます。

風による植物の垂れを防止

台風などの強風が吹くような時、通常のステンレスワイヤーと比べ、TLC壁面ワイヤーはスパイラル状(ら旋状)に植物がしっかりと絡み付いているので、風による被害を軽減できます。

日照による熱焼けを低減

オーステナイト系ステンレス鋼線に特殊技術により樹脂コーティングを施すことで、金属線に比べて熱伝導率が極めて低く、日照時における植物の熱焼けを低減することが出来ます。

オーステナイト系ステンレス鋼線材SUS304材の熱伝導率は、14kcl/m.h.r.℃で一般炭素鋼の約2分の1で温まりにくく、冷めにくい材料であり、さらに独自の技術により撚り線をし、表面積を増大させ、樹脂コーティングを施すことにより植物への熱伝導率を大幅に低減しました。

建物との同化により、景観がさらに向上

樹脂コーティングされていることで、ステンレスワイヤーに比べ太陽光の乱反射が少なく、より建物壁面へ馴染み、建物景観を活かします。

「灌水型緑化レール」で灌水効果がさらにアップ

オプションとして「灌水型緑化レール」をご利用いただけます。こちらの「緑化レール」を使用することで、TLC壁面ワイヤーのら旋に沿って水が伝い落ち、やがて遠心力により水が拡散することで、植物の葉の表面全体にも水が行き渡ります。

現場状況により使用部材が異なるため、価格も含め、詳しくは弊社営業所へお問い合わせください。



TLC壁面登ハンパネル

壁面温度を低減する、パネルタイプ

常緑の付着型ツル植物の登ハンを促進させるヘデラ登ハンシステムです。

TLC壁面登ハンパネル

品番	有効寸法(mm) 巾(W)×全高(H)	本体重量 (kg)	対象物*1	材質
THP-1020SUS	W1000×H2000	4.2	各種壁面	立体金網:ステンレス 登ハンマット:天然ヤシ繊維 (長期耐久難燃加工)
THP-1020	W1000×H2000	4.6		立体金網: 溶融亜鉛メッキ鋼材 高耐久シート: 基布:ポリエステル 樹脂:ポリ塩化ビニル (耐候+防炎加工)
THPMT-1020SUS	W1000×H2000	5.9	鉄骨組等の壁状構造物*2	立体金網、裏メッシュ: ステンレス

*1 コンクリート、ALC、中空ブロック、鋼板、フェンスなど(取付方法がそれぞれ異なります)。

*2 THPMT-1020SUSは、壁が無い構造物の他、つる植物を10m以上登ハンさせる箇所にも対応。



省メンテナンス

常緑の付着型ツル植物「ヘデラ類」を用いることで、剪定管理がほとんど不要。密で滑らかな常緑の壁面が魅力です。

早期緑化

ヘデラ類の登ハン形態に合った天然ヤシ繊維による「登ハンマット」を採用。早期かつ確実な登ハンを実現します。

低コスト

壁面に基盤を設ける工法に比べ、低コストで緑化できます。

壁面温度・輻射熱の低減

自然な風合いの天然素材であるヤシマットを使用。メッシュのみの場合に比べて壁面温度と輻射熱を低減します。

軽量で設置が容易

どのタイプも1基あたりの重量が軽く、人力での搬入や設置が可能。壁への負荷も最小限に抑えられます。

永続的な緑化

登ハン被覆したツル植物を壁面に永続的に維持できます。

現場状況により使用部材が異なるため、価格も含め、詳しくは弊社営業所へお問い合わせください。

*商品の色は、工法や印刷により写真とは多少異なる場合があります。

▶TLC 壁面ワイヤー 参考例



H3500×W9000 31.5㎡ ワイヤーピッチ@250
壁面コンクリートの場合

- ・標準型緑化レールL-2000
定価@4,600円×9本 (W1000×9本)
- ・レールジョイントプレート (SUS製ボルト付き)
定価@2,300円×8組
- ・L字型ブラケット (壁付け用) (SUS製ボルトセット付き)
定価@1,650円×38組
- ・スパイラルワイヤーセット
定価@5,100円×36個 (L3500×36個)

合計 **¥306,100** (税抜)
※別途運賃

【参考歩掛】0.2人/㎡ 工期:2~3日

▶TLC 壁面登ハンパネル 参考例



H3000×W11000 33㎡ 壁面コンクリートの場合

- ・HPJ-1020SUS (2000×1000mm)
定価@25,200円×17枚
- ・固定用HPJワッシャー (100枚/袋)
定価@3,500円×2袋
- ・固定用ウェッジ式アンカー (100本/箱)
定価19,000円×2箱

合計 **¥473,400** (税抜)
※別途運賃

【参考歩掛】0.1人/㎡ 工期:2~3日

▶TLC 壁面ワイヤー アンクル+スパイラル

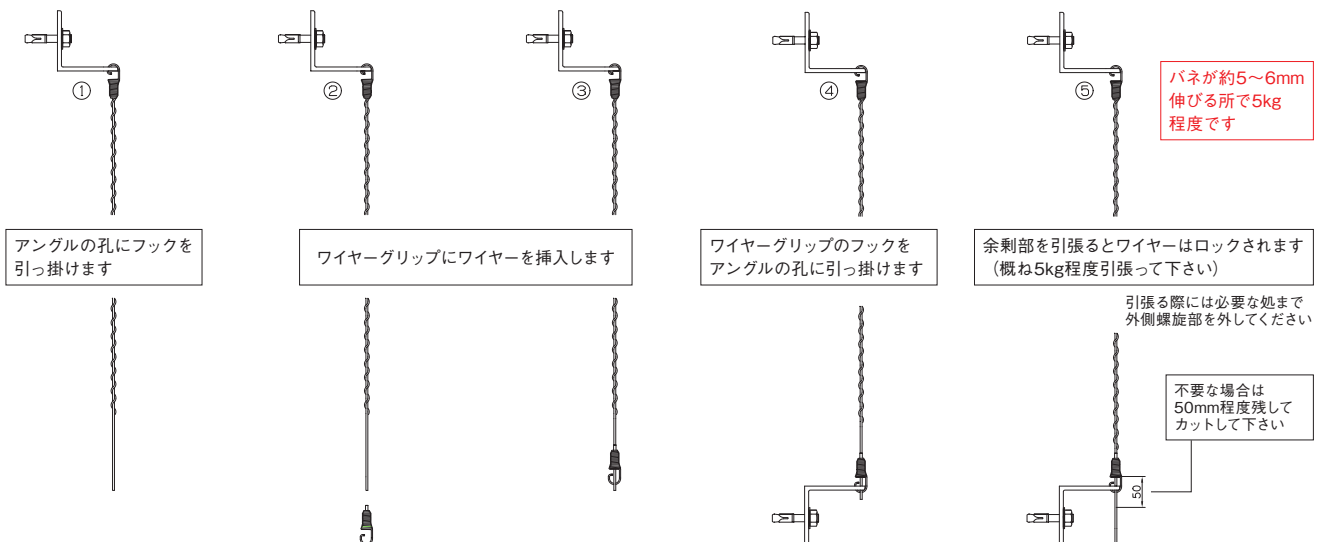

壁面緑化を計画・設計する上でのチェックポイント

壁面緑化は多くの場合、維持管理を容易に行うことができません。したがって、植栽後の水やりや剪定・誘引などのメンテナンスを十分に考慮したうえで、計画・設計を進める必要があります。



● 壁面の調査・確認

壁面に緑化補助資材を取り付け可能か、支持強度に問題はないかなど調査確認してから、緑化手法や補助資材を計画する必要があります。

● 適切な植栽基盤の確保

壁面緑化の多くは植栽後の維持管理が容易に行えないため、植栽基盤の十分な整備を行うことが重要です。植栽基盤は対象壁面緑化面積1㎡当り、40ℓ（露地）から50ℓ（プランター）以上の植栽基盤を確保してください。土壌は良質なものをご使用ください。プランターの場合、根詰まりしないような大型プランターや連結型プランターの使用が望まれます。

● トーシンコーポレーションの植栽基盤資材

	容量	連続性	施工性	得られる緑化面積	
TLCパネル	◎ 幅を自由に変えられます。	◎ 幅・奥行共に自由に設定する事ができ、連続した植栽帯となります。	△ パネル、金物の現場組立・勾配調整が必要となります。	◎ 希望の緑化面積を得られます。	 TLCパネル
FRP連結プランター	○ NHCW-510を使用の場合 W1200mmあたり186L	○ 幅を自由に設定する事ができ、連続した植栽帯となります。	○ 連結部をボルトにて固定するだけです。勾配調整が必要となります。	○ 左記容量にて 3.7㎡	 FRP連結プランター
FRPプランター	△ HC-1240を使用の場合 W1200mm 169L	△ 幅、奥行き共に寸法を変更できません。連続した植栽帯となりません。	◎ 置くだけで設置が可能です。	○ 左記容量にて 3.4㎡	 FRPプランター

● 適切な植物の選択

環境条件や景観、緑化目的などを充分考慮して、適切な植物を選択してください。また、つる植物で緑化する場合、壁面を被うにはある程度時間を要することを充分認識してください。

● 適切な登ハン用資材の選択

登ハン用資材は、壁面状況と植物、目的を考慮し、構造や耐久性、設置方法など充分検討してください。

● 主なつる植物の特性と登ハン用資材との適性

区分	植物名	登ハン形態	特 性							登ハン用資材			生育の早さ
			在来種	耐陰性	耐寒性	耐潮性	花	芳香	実	線材登ハン用資材	金網登ハン用資材	面材登ハン用資材	
常緑	ヘデラ・ヘリックス	付着根		○	○	○				×	×	◎	普通
	テイカカズラ	付着根・巻つる	○	○	○	○	○	○		△	○	◎	普通
	ムベ	巻つる	○	○	△	○		○		○	◎	◎	早い
	ビグノニア	巻きひげ・付着盤		△	△	×	○			○	○	◎	早い
半落葉	カロライナジャスミン	巻つる		△	△	△	○	○		◎	◎	◎	普通
	スイカズラ	巻つる	○	△	○	○	○	○		◎	◎	◎	早い
	トケイソウ	巻きひげ		△	△	△	○			◎	◎	◎	早い
落葉	モッコウバラ	はい性		×	△	△	○	○		△	△	△	早い
	ブドウ	巻きひげ	○	△	△	△		○		○	○	◎	早い
	ノウゼンカズラ	付着根・巻つる		△	△	△	○			○	○	◎	早い
	フジ類	巻つる	○	×	○	○	○			◎	◎	◎	早い
	ツルバラ類	はい性		×	○	△	○	○		△	△	△	早い

凡例
 耐陰性・耐寒性・耐潮性 ○:ある △:普通 ×:なし
 在来種・花・芳香・実 ○:適合
 登ハン用資材との適応 ◎:最適 ○:適する △:普通(誘引・結束が必要) ×:不適



線材登ハン用資材
(TLC 壁面ワイヤー)



面材登ハン用資材
(TLC 壁面登ハンパネル)

PLANTER

プランター

GRC プランター

カラー GRC プランター

FRP プランター

FRP 連結プランター

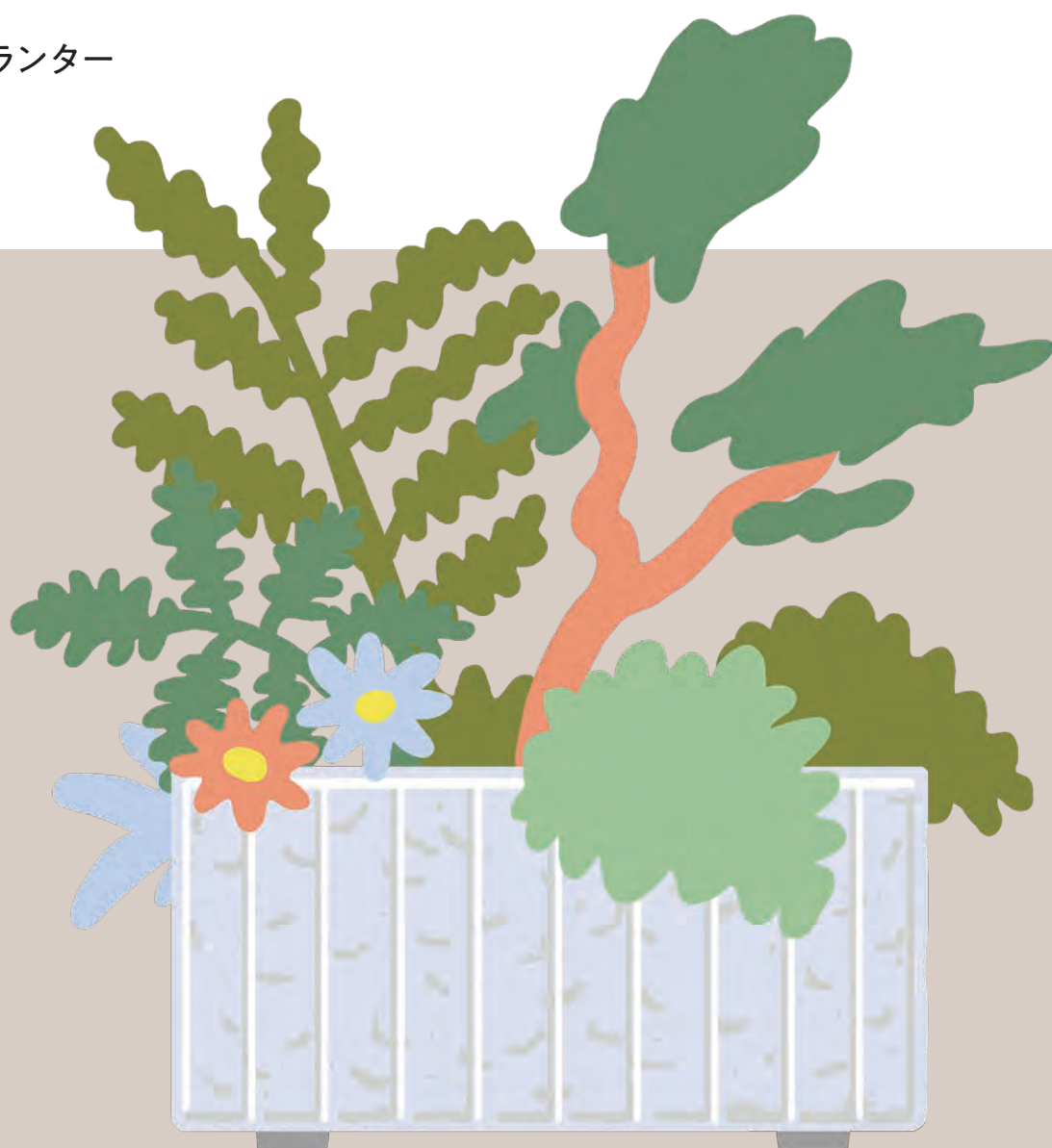

トーシンコーポレーションは、さまざまなシーンに合わせたプランターを提供しております。

発売以来ロングセラーのGRCプランター、連結可能なFRPプランターなど、

室内外での使用が出来る商品を多数ご用意しております。

近年、カラー GRC 製デザインプランターの開発や、植栽の管理を省略化する事が可能な

弊社独自のプラスウォーター底面吸水システムなど機能面も兼ね備えた商品開発をしております。

お客様のイメージする施工現場のニーズにあわせた商品をお選びいただけます。





素材感にこだわった、本物志向のブランド。
様々なシーンで使っていただくため、ニュートラル（中立的）な
表現を軸に、エクステリア、ガーデン商品を中心に展開。
自由な空間デザインに『NUTRAL』をご案内いたします。



ラスティックK900

セメントに顔料を含ませたカラーGRCシリーズ。

素材感や質感を感じてもらうため、あえて気泡は残し、仕上げはクリアー塗装のみ。

マットな質感と主張し過ぎないデザインのため、植物たちをキレイに引き立てます。

これまで屋外使用がメインとなっていたGRCを、強度はそのままに、店舗やオフィス、住宅等、屋内外問わずボーダレスにご活用いただけます。



NU-RSK900-BK

植栽

左：ユッカ・斑入り、ブドウ、ウエストリンギア

右：シルバー・ティーツリー、レプトスパーマム、グレブリア

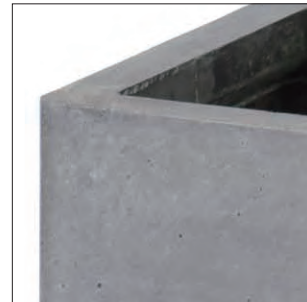

NEW NUプランター ラスティックK900 ブラック

GRC

穴あり

品番	外寸(mm) 幅(W)×奥行(D)×全高(H)	重量 (kg)	容量 (L)	キャスター 可否	PW貯水量 (L)	価格 (税抜)	PWセット 価格(税抜)	VW
NU-RSK900-BK	W900×D330×H340	35	81(56)	○	12	¥22,000	¥28,200	40

コンクリート用ステイン塗装(クリアー仕上げ)

*()内はPWのセット時の土容量です。

- *自然な風合いを残す仕上げのため、外観上仕上がりには個体差があります。
- *製法上、25mm程度までの気泡痕があります。 *色味等、カタログ記事の写真と異なる場合がございます。
- *製品特性上、設置状況により白華現象が部分的に発生する場合がございます。
- *商品の色は、工法や印刷により写真とは多少異なる場合がございます。
- *PWとはプラスウォーターの略です。 *VWとは容積換算重量の略で、運賃算出時に使用します。
- *特注にて排水穴をふさぐことができます。ただし完全防水ではありません。

キャスター・PWについての取付け詳細はP120-123をご覧ください。

※ご注文の際は巻末の「お読みください」をご確認ください。



TLC

屋外緑化

壁面緑化

プランター

GRC

FRP

インポート



NU-RSM550-BK

植栽

左：柏葉アジサイ、斑入りウエストリングア、アカシア・スピニーワトル

右：ドラセナ・ストリクタ、シェフレラ、姫モンステラ



ラスティックM550

セメントに顔料を含ませたカラーGRCシリーズ。

インダストリアルな雰囲気が漂う円形デザインプランター。

自然とどの空間にも馴染みます。

ヴィンテージ風の天板をのせればテーブルとしてもご利用可能です。

NEW NUプランター ラスティックM550 ブラック

GRC 穴あり

品番	外寸(mm) 直径(φ)×全高(H)	重量 (kg)	容量 (L)	
NU-RSM550-BK	φ550×H440	31	88(59)	
キャスター 可否	PW貯水量 (L)	価格 (税抜)	PWセット 価格(税抜)	VW
○	6	¥19,000	¥25,000	40

コンクリート用ステイン塗装(クリア仕上げ)
*()内はPWのセット時の土容量です。

NEW NUプランター ラスティックM550 テーブルトップ

品番	外寸(mm) 直径(φ)×厚さ(T)	重量 (kg)	価格 (税抜)	材質
TT-M550-MX	φ550×T20	4	¥15,500	ゴム集成材
TT-M550-CL	φ550×T20	3.6	¥15,500	OSB合板
TT-M550-BK	φ550×T20	3.6	¥15,500	OSB合板
TT-M550-GR	φ550×T20	3.6	¥15,500	OSB合板

※テーブルトップは雨水のかかる所でのご使用はお避けください。



TT-M550-MX



TT-M550-CL
(クリア)



TT-M550-BK
(ブラック)



TT-M550-GR
(グレー)



※屋内での使用例

NU-RSM550-BK
TT-M550-MX



NU-RSM550-BK×2個
TT-M550-GR



*自然な風合いを残す仕上げのため、外観上仕上がりに個体差があります。
 *製法上、25mm程度までの気泡痕があります。 *色味等、カタログ記事の写真と異なる場合がございます。
 *製品特性上、設置状況により白華現象が部分的に発生する場合がございます。
 *商品の色は、工法や印刷により写真とは多少異なる場合がございます。
 *PWとはプラスウォーターの略です。 *VWとは容積換算重量の略で、運賃算出時に使用します。
 *特注にて排水穴をふさぐことができます。ただし完全防水ではありません。

キャスター・PWについての取付け詳細はP120-123をご覧ください。
 ※ご注文の際は巻末の「お読みください」をご確認ください。

TLC

屋外緑化

壁面緑化

プランター

GRC

FRP

インポート



NU-RSKD780-GR

植栽

前方：アガベ・アテナータ、オーラックス・ブロンズヘイズ、カレックス・ブキャナー

後方：コンフォスティグマ・ビルガツム、コトネアスター・グラウコフィラス、スティバ



ラスティックKD780

セメントに顔料を含ませたカラーGRCシリーズ。
住宅はもちろん、オフィスにも似合うプランターです。

NEW NUプランター ラスティックKD780 グレー **GRC** 穴あり

品番	外寸(mm) 幅(W)×奥行(D)×全高(H)	重量 (kg)	容量 (L)	
NU-RSKD780-GR	W780×D350×H370	28	76(47)	
キャスター 可否	PW貯水量 (L)	価格 (税抜)	PWセット 価格(税抜)	VW
○	6	¥24,000	¥30,000	40

コンクリート用ステイン塗装(クリアー仕上げ) * ()内はPWのセット時の土容量です。



ラスティックKD400

段差をつけた意匠によって
引き締まった印象の角形デザインプランター。

NEW NUプランター ラスティックKD400 グレー **GRC** 穴あり

品番	外寸(mm) 幅(W)×奥行(D)×全高(H)	重量 (kg)	容量 (L)	
NU-RSKD400-GR	W400×D400×H420	22	54(36)	
キャスター 可否	PW貯水量 (L)	価格 (税抜)	PWセット 価格(税抜)	VW
○	6	¥19,000	¥25,000	20

コンクリート用ステイン塗装(クリアー仕上げ) * ()内はPWのセット時の土容量です。



NU-RSKD400-GR 植栽：アウンス・クラリネルビューム



*自然な風合いを残す仕上げのため、外観上仕上がりに個体差があります。
 *製法上、25mm程度までの気泡痕があります。 *色味等、カタログ記事の写真と異なる場合がございます。
 *製品特性上、設置状況により白華現象が部分的に発生する場合がございます。
 *商品の色は、工法や印刷により写真とは多少異なる場合がございます。
 *PWとはプラスウォーターの略です。 *VWとは容積換算重量の略で、運賃算出時に使用します。
 *特注にて排水穴をふさぐことができます。ただし完全防水ではありません。

キャスター・PWについての取付け詳細はP120-123をご覧ください。
 ※ご注文の際は巻末の「お読みください」をご確認ください。

TLC

屋外緑化

壁面緑化

プランター

GRC

FRRP

インポート



TK-1000-SGR

植栽

左: シルバー・ティーツリー、マホニア・コンフェーサ、アガベ・アテナータ

中央: ロシアンオリーブ、アカシア・コグナータ、ノリウツギ・ライムライト

右: オリーブ、シルバー・ティーツリー、ユッカ・斑入り

K型

やわらかなシルキーグレーの吹付けタイル仕上げ。
 サイズも900～1500mmまで豊富に取り揃えました。
 どんな景観にもマッチするロングセラープランターです。



TK-1000-SGR

K型

品番	外寸(mm) 幅(W)×奥行(D)×全高(H)	重量 (kg)	容量 (L)	キャスター 可否	PW貯水量 (L)	GRC		景観色		穴あり
						価格 (税抜)	PWセット 価格(税抜)	VW		
TK-1500-□□	W1500×D550×H530	129	379(278)	○	24+6×2	¥67,200	¥89,800	100		
TK-1200-□□	W1200×D505×H515	90	267(177)	○	24+6	¥45,000	¥61,600	100		
TK-1000-□□	W1000×D450×H465	60	179(124)	○	24	¥32,200	¥42,800	60		
TK-900-□□	W900×D330×H340	35	81(56)	○	12	¥23,400	¥29,600	40		

品番の□□には色番号が入ります * ()内はPWのセット時の土容量です。
 ポリウレタン樹脂塗装(吹付けタイル/中玉)



シルキーグレー (SGR)



受注色
 ダークブラウン (DB)
 H19-20B
 (景観色)



受注色
 ダークグレー (DG)
 H19-30A
 (景観色)

M型

円形のフォルムをシンプルかつ滑らかに仕上げました。
 深さも十分にあるので、草花から中高木まで幅広く植栽できます。
 吹付けタイル仕上げのロングセラープランターです。



TM-850-SGR

M型

品番	外寸(mm) 直径(φ)×全高(H)	重量 (kg)	容量 (L)	キャスター 可否	PW貯水量 (L)	GRC		景観色		穴あり
						価格 (税抜)	PWセット 価格(税抜)	VW		
TM-1200-□□	φ1200×H600	155	603(462)	○	24×2	¥68,400	¥89,600	260		
TM-850-□□	φ850×H490	76	242(172)	○	6×3	¥39,200	¥57,200	100		
TM-550-□□	φ550×H440	31	88(59)	○	6	¥19,600	¥25,600	40		

品番の□□には色番号が入ります * ()内はPWのセット時の土容量です。
 ポリウレタン樹脂塗装(吹付けタイル/中玉)



シルキーグレー (SGR)



受注色
 ダークブラウン (DB)
 H19-20B
 (景観色)



受注色
 ダークグレー (DG)
 H19-30A
 (景観色)



TM-550-DG



*景観色については日本塗料工業会色見本帳 2019 年 K 版にて色をご確認ください。
 *景観色とは景観に調和する国指定のカラーです。
 *商品の色は、工法や印刷により写真とは多少異なる場合があります。
 PWとはプラスウォーターの略です。 VWとは容積換算重量の略で、運賃算出時に使用します。
 *特注にて排水穴をふさぐことができます。ただし完全防水ではありません。

キャスター・PWについての取付け詳細は P120-123 をご覧ください。
 ※ご注文の際は巻末の「お読みください」をご確認ください。

TLC

屋外緑化

壁面緑化

プランター

GRC

FRP

インポート



SP-1040-SGR

植栽

左：ユーカリ、ウチワサボテン、ウエストリンギア・バリエガータ

右：パール・アカシア、グレビリア、ピバーナム・ティヌス

石肌プレーン

自然石の割り肌を表現。流れるようなきめ細かな質感と、シルキーグレーの色調が清楚な印象です。

シンプルな美しさで場所や植物を選ばないプランターです。



SP-1040-SGR



SS-1035-SGR(浅型タイプ)

石肌プレーン

GRC 穴あり

品番	外寸(mm) 幅(W)×奥行(D)×全高(H)	重量 (kg)	容量 (L)	キャスター 可否	PW貯水量 (L)	価格 (税抜)	PWセット 価格(税抜)	VW
SP-1040-SGR	W1006×D406×H420	40	140(93)	○	24	¥33,200	¥43,800	60
SP-840-SGR	W806×D406×H420	33	111(74)	○	12	¥28,600	¥34,800	40
SS-800-SGR	W806×D246×H300	24	45	×	×	¥13,200	-	20
SS-710-SGR	W716×D261×H220	19	31	×	×	¥12,000	-	20
SS-1035-SGR	W1006×D356×H220	23	60(31)	×	12	¥18,000	¥24,200	40

ポリウレタン樹脂塗装

* ()内はPWのセット時の土容量です。



シルキーグレー
(SGR)



*商品の色は、工法や印刷により写真とは多少異なる場合があります。
*PWとはプラスウォーターの略です。*VWとは容積換算重量の略で、運賃算出時に使用します。
*特注にて排水穴をふさぐことができます。ただし完全防水ではありません。

キャスター・PWについての取付け詳細はP120-123をご覧ください。

※ご注文の際は巻末の「お読みください」をご確認ください。



SAG-1040
植栽

左：バンクシア・ロブル、アカシア・スノーウィーリバー、ウエストリングア・バリエガータ
右：アカシア・スペクタビリス、ユーカリ、アロエ・ベラ

インド砂岩

淡いクリームカラーと岩肌を再現したやわらかな質感が、土の風合いを感じさせる上品なプランターです。その素朴な印象が、緑と調和しやさしく風景にとけこみます。



SAG-1040

インド砂岩 K型

GRC 穴あり

品番	外寸(mm) 幅(W)×奥行(D)×全高(H)	重量 (kg)	容量 (L)	キャスター 可否	PW貯水量 (L)	価格 (税抜)	PWセット 価格(税抜)	VW
SAG-1040	W1010×D410×H420	42	140(113)	○	24	¥37,400	¥48,000	60
SAG-840	W810×D410×H420	37	111(74)	○	12	¥33,000	¥39,200	40

ポリウレタン樹脂塗装

* ()内はPWのセット時の土容量です。



ISM-500

インド砂岩 M型

GRC 穴あり

品番	外寸(mm) 直径(φ)×全高(H)	重量 (kg)	容量 (L)	キャスター 可否	PW貯水量 (L)	価格 (税抜)	PWセット 価格(税抜)	VW
ISM-500	φ510×H450	33	72(49)	○	6	¥26,000	¥32,000	40

ポリウレタン樹脂塗装

* ()内はPWのセット時の土容量です。



*商品の色は、工法や印刷により写真とは多少異なる場合があります。
*PWとはプラスウォーターの略です。*VWとは容積換算重量の略で、運賃算出時に使用します。
*特注にて排水穴をふさぐことができます。ただし完全防水ではありません。

キャスター・PWについての取付け詳細はP120-123をご覧ください。

※ご注文の際は巻末の「お読みください」をご確認ください。



GTG-1020
植栽：ゼラニウム、シクラメン、カンガルーアイビー、
エリカ、ナリヒラヒイラギナンテン、その他



石材調

重厚感のある御影石の石肌を再現した割り肌仕上げ。
やや濃いめのグレイッシュカラーが落ち着いた趣を演出します。
住宅や店舗、ビルなど、様々な空間にフィットします。



GTG-1020

石材調 K型

GRC 穴あり

品番	外寸(mm) 幅(W)×奥行き(D)×全高(H)	重量 (kg)	容量 (L)	キャスター 可否	PW貯水量 (L)	価格 (税抜)	PWセット 価格(税抜)	VW
GTG-1020	W1020×D475×H480	63	195(158)	○	24	¥35,800	¥46,400	60
GTG-832	W800×D320×H350	30	71(51)	○	12	¥24,200	¥30,400	40

アクリルシリコン樹脂塗装(石肌)

* ()内はPWのセット時の土容量です。



GMBS-900



GTMG-460

石材調 M型

GRC 穴あり

品番	外寸(mm) 直径(φ)×全高(H)	重量 (kg)	容量 (L)	キャスター 可否	PW貯水量 (L)	価格 (税抜)	PWセット 価格(税抜)	VW
GMBS-900	φ910×H580	93	316(241)	○	6×3	¥58,000	¥76,000	120
GTMG-460	φ470×H430	23	67(47)	○	6	¥21,200	¥27,200	40

アクリルシリコン樹脂塗装(石肌)

* ()内はPWのセット時の土容量です。



*商品の色は、工法や印刷により写真とは多少異なる場合があります。
*PWとはプラスウォーターの略です。*VWとは容積換算重量の略で、運賃算出時に使用します。
*特注にて排水穴をふさぐことができます。ただし完全防水ではありません。

キャスター・PWについての取付け詳細はP120-123をご覧ください。

※ご注文の際は巻末の「お読みください」をご確認ください。

TLC

屋外緑化

壁面緑化

プランター

GRC

FRP

インポート



WAV-1040-WH

植栽

左: ノリウツキ・ライムライト、アロエ・ヘラ、メギ

右: ゴンフォステイクマ、アカベアテナード、ティーツリー、カッパークロウ

ウェーブ

深く刻まれた凹凸によってダイナミックに描かれた躍動感のある波形デザインが魅力的な都市型プランターです。モダンな都市空間にフィットします。



WAV-1040-WH



WAV-620M-WH

ウェーブ K型

GRC 穴あり

品番	外寸(mm) 幅(W)×奥行(D)×全高(H)	重量 (kg)	容量 (L)	キャスター 可否	PW貯水量 (L)	価格 (税抜)	PWセット 価格(税抜)	VW
WAV-1240-WH	W1220×D420×H420	57	169(113)	○	24+6	¥49,400	¥66,000	60
WAV-1040-WH	W1020×D420×H420	44	140(93)	○	24	¥35,200	¥45,800	60
WAV-840-WH	W820×D420×H420	38	117(74)	○	12	¥30,800	¥37,000	40

ポリウレタン樹脂塗装

* ()内はPWのセット時の土容量です。



ホワイト
(WH)

ウェーブ M型

GRC 穴あり

品番	外寸(mm) 直径(φ)×全高(H)	重量 (kg)	容量 (L)	キャスター 可否	PW貯水量 (L)	価格 (税抜)	PWセット 価格(税抜)	VW
WAV-620M-WH	φ620×H435	33	108(72)	○	6	¥31,600	¥37,600	40

ポリウレタン樹脂塗装

* ()内はPWのセット時の土容量です。



ホワイト
(WH)



*商品の色は、工法や印刷により写真とは多少異なる場合があります。
*PWとはプラスウォーターの略です。*VWとは容積換算重量の略で、運賃算出時に使用します。
*特注にて排水穴をふさぐことができます。ただし完全防水ではありません。

キャスター・PWについての取付け詳細はP120-123をご覧ください。

※ご注文の際は巻末の「お読みください」をご確認ください。



DS-1040T-SGB
植栽：ストック・フレクトランサス、サザンクロス、ユーホルビア その他
撮影：晴海トリトンスクエア

ダンディストライプ

縦のストライプがモダンな小叩きのパネル。

軽快で爽やかな印象で置く場所を選びません。

どんな空間もスマートに演出するプランターです。



DS-1040T-SGR



DS-440T-SGR

ダンディストライプ

GRC 穴あり

品番	外寸(mm) 幅(W)×奥行(D)×全高(H)	重量 (kg)	容量 (L)	キャスター 可否	PW貯水量 (L)	価格 (税抜)	PWセット 価格(税抜)	VW
DS-1240T-SGR	W1210×D410×H420	61	169(113)	○	24+6	¥49,400	¥66,000	60
DS-1040T-SGR	W1010×D410×H420	54	140(93)	○	24	¥35,200	¥45,800	60
DS-840T-SGR	W810×D410×H420	47	111(74)	○	12	¥30,800	¥37,000	40
DS-440T-SGR	W410×D410×H420	32	54(36)	○	6	¥24,200	¥30,200	20

ポリウレタン樹脂塗装

*()内はPWのセット時の土容量です。



シルキーグレー
(SGR)



*商品の色は、工法や印刷により写真とは多少異なる場合があります。
*PWとはプラスウォーターの略です。*VWとは容積換算重量の略で、運賃算出時に使用します。
*特注にて排水穴をふさぐことができます。ただし完全防水ではありません。

キャスター・PWについての取付け詳細はP120-123をご覧ください。

※ご注文の際は巻末の「お読みください」をご確認ください。



RN-1040-WH

植栽

左：パール・アカシア、ヘアピン・バンクシア、ビバーナム・ティヌス

右：ユーカリ、サンカクバ・アカシア、ノリウツギ・ライムライト

ランダムスクエア

高低差のあるスクエアをランダムに配したプランター。表情ゆたかな凸凹感が、都会的なイメージの中にもどこか親しみやすい雰囲気を醸し出します。



RN-1040-WH

ランダムスクエア

GRC 穴あり

品番	外寸(mm) 幅(W)×奥行(D)×全高(H)	重量 (kg)	容量 (L)	キャスター 可否	PW貯水量 (L)	価格 (税抜)	PWセット 価格(税抜)	VW
RN-1240-WH	W1216×D416×H420	46	169(113)	○	24+6	¥49,400	¥66,000	60
RN-1040-WH	W1016×D416×H420	44	140(93)	○	24	¥35,200	¥45,800	60
RN-840-WH	W816×D416×H420	40	111(74)	○	12	¥30,800	¥37,000	40

ポリウレタン樹脂塗装

*()内はPWのセット時の土容量です。

ホワイト
(WH)

ランダムスクエアの表面には直径0.5～3mmの気泡があります。



*商品の色は、工法や印刷により写真とは多少異なる場合があります。
*PWとはプラスウォーターの略です。*VWとは容積換算重量の略で、運賃算出時に使用します。
*特注にて排水穴をふさぐことができます。ただし完全防水ではありません。

キャスター・PWについての取付け詳細はP120-123をご覧ください。

※ご注文の際は巻末の「お読みください」をご確認ください。



DR-1040-SGR

植栽：バラ、コケモモ、ユーホルビア、
フレクトランサス、千日紅、アイビーその他

デコロック

90×40mmの起伏あるタイルパターンをグリッド配列。
ダイナミックでアーバン感覚にあふれたモダンデザインが、
都市空間によく似合います。



DR-1040-SGR

デコロック

GRC 穴あり

品番	外寸(mm) 幅(W)×奥行き(D)×全高(H)	重量 (kg)	容量 (L)	キャスター 可否	PW貯水量 (L)	価格 (税抜)	PWセット 価格(税抜)	VW
DR-1240-SGR	W1224×D424×H420	57	169(113)	○	24+6	¥49,400	¥66,000	80
DR-1040-SGR	W1024×D424×H420	45	140(93)	○	24	¥35,200	¥45,800	60
DR-840-SGR	W824×D424×H420	37	111(74)	○	12	¥30,800	¥37,000	40

ポリウレタン樹脂塗装

*()内はPWのセット時の土容量です。

シルキーグレー
(SGR)

*商品の色は、工法や印刷により写真とは多少異なる場合があります。
*PWとはプラスウォーターの略です。*VWとは容積換算重量の略で、運賃算出時に使用します。
*特注にて排水穴をふさぐことができます。ただし完全防水ではありません。

キャスター・PWについての取付け詳細はP120-123をご覧ください。

※ご注文の際は巻末の「お読みください」をご確認ください。



SE-935-WH

植栽: コルジリネ、オーストラリス、アトロプルレア、デュランタイム、アメリカワナンテン、スイゼンジナ、コタキナハル、アイビー

シード

曲線を帯びたシルエットは植物の種のイメージ。
スリムで角の取れたデザインで歩道に置いてもジャマにならず、
店舗前のグリーンコーディネートなどにも最適です。



SE-935-WH

シード

GRC

穴あり

品番	外寸(mm) 幅(W)×奥行き(D)×全高(H)	重量 (kg)	容量 (L)	キャスター 可否	PW貯水量 (L)	価格 (税抜)	PWセット 価格(税抜)	VW
SE-935-WH	W900×D347×H350	21	65(41)	×	6	¥26,400	¥32,400	40

ポリウレタン樹脂塗装

*()内はPWのセット時の土容量です。

ホワイト
(WH)

*商品の色は、工法や印刷により写真とは多少異なる場合があります。
*PWとはプラスウォーターの略です。*VWとは容積換算重量の略で、運賃算出時に使用します。
*特注にて排水穴をふさぐことができます。ただし完全防水ではありません。

PWについての取付け詳細はP122-123をご覧ください。
※ご注文の際は巻末の「お読みください」をご確認ください。



BB-620
 植栽：アンズリューム・ワイヤープランツカレックス

ビヤ樽ポルカ

使い込まれたビヤ樽の風合いをそのままに再現。
 3種類のサイズを組み合わせて変化をお楽しみください。
 屋内でも屋外でもあたたかな緑化空間を演出します。

ビヤ樽ポルカ

品番	外寸(mm) 直径(φ)×全高(H)	重量 (kg)	容量 (L)	キャスター 可否	PW貯水量 (L)	GRC		VW
						価格 (税抜)	PWセット 価格(税抜)	
BB-620	φ620×H440	31	90(68)	○	6	¥26,400	¥32,400	40
BB-450	φ450×H300	18	32	×	×	¥13,200	-	20
BB-360	φ360×H260	11	17	×	×	¥12,000	-	20

ポリウレタン樹脂塗装



* ()内はPWのセット時の土容量です。
 *キャスター取付けは現場対応となります。



BB-620

ウッドイ

年月を重ねた木目の風合いを独自の技術で表現したプランター。
 広々とした空間に、自然のやさしさを印象づけます。
 グリーンとの相性もよく、どのような景観にも調和します。

ウッドイ

GRC

穴あり

一部受注生産品

品番	外寸(mm) 直径(φ)×全高(H)	重量 (kg)	容量 (L)	キャスター 可否	PW貯水量 (L)	価格 (税抜)	PWセット 価格(税抜)	VW	
WM-1200	φ1200×H580	101	595(464)	△	24×2	¥92,400	¥113,600	240	受注
WM-900	φ900×H580	62	331(254)	○	6×3	¥64,800	¥82,800	120	
WM-600	φ600×H450	36	107(73)	○	6	¥26,400	¥32,400	40	

ポリウレタン樹脂塗装

*()内はPWのセット時の土容量です。



WM-900

TLC

屋外緑化

壁面緑化

ビヤ樽舟型

ふたつ割りにしたビヤ樽を模したおしゃれなプランター。
 木目調のあたたかさが、ショップや住宅など、
 多彩な空間を華やかに演出します。

ビヤ樽舟型

GRC

穴あり

品番	外寸(mm) 幅(W)×奥行き(D)×全高(H)	重量 (kg)	容量 (L)	キャスター 可否	PW貯水量 (L)	価格 (税抜)	PWセット 価格(税抜)	VW
BS-700	W700×D400×H300	21	35	×	×	¥29,200	-	40

ポリウレタン樹脂塗装



BS-700

プランター

GRC

コニカル

遊び心をくすぐる木目調のすり鉢タイプのデザイン。
 刈り込みトピアリーを入れたり、寄せ植えも自在です。
 公園やアトリウムなどの広い空間にマッチするデザインです。

コニカル

GRC

穴あり

品番	外寸(mm) 直径(φ)×全高(H)	重量 (kg)	容量 (L)	キャスター 可否	PW貯水量 (L)	価格 (税抜)	PWセット 価格(税抜)	VW
CO-900	φ900×H420	33	144	×	×	¥66,400	-	80

ポリウレタン樹脂塗装



CO-900

インポート



*商品の色は、工法や印刷により写真とは多少異なる場合があります。
 *PWとはプラスウォーターの略です。*VWとは容積換算重量の略で、運賃算出時に使用します。
 *特注にて排水穴をふさぐことができます。ただし完全防水ではありません。

キャスター・PWについての取付け詳細はP120-123をご覧ください。

※ご注文の際は巻末の「お読みください」をご確認ください。



WK-1040

植栽

左: オリーブ、ヘアピン、バンクシア、マホニア、コンフェューサ

右: バンクシア・ロブル、バンクシア・アエムラウォールーム、アカシア・スノーウィーリバー

グレンウッドィ

木目のもつあたたかな質感を独自の技術でそのまま表現。

和洋どちらの空間も美しく引き立てます。

草花の色彩とよくなじむプランターです。



WK-830



WK-440

グレンウッドィ

GRC 穴あり

品番	外寸(mm) 幅(W)×奥行(D)×全高(H)	重量 (kg)	容量 (L)	キャスター 可否	PW貯水量 (L)	価格 (税抜)	PWセット 価格(税抜)	VW
WK-1040	W1006×D406×H420	40	140(93)	○	24	¥38,800	¥49,400	60
WK-830	W806×D306×H320	24	61(42)	○	12	¥21,200	¥27,400	20
WK-660	W610×D610×H500	49	160(114)	○	6	¥40,400	¥46,400	60
WK-440	W406×D406×H420	24	54(36)	○	6	¥25,000	¥31,000	20

ポリウレタン樹脂塗装

* ()内はPWのセット時の土容量です。



*商品の色は、工法や印刷により写真とは多少異なる場合があります。
*PWとはプラスウォーターの略です。*VWとは容積換算重量の略で、運賃算出時に使用します。
*特注にて排水穴をふさぐことができます。ただし完全防水ではありません。

キャスター・PWについての取付け詳細はP120-123をご覧ください。

※ご注文の際は巻末の「お読みください」をご確認ください。



NAB-1040
植栽：ノルウェーカエデ・コルジリネ、グリーンアイス その他

アンティークブリック

フランス積みしたアンティークレンガの風合いを表現。
どこか懐かしい欧米の雰囲気とやさしさを演出します。
レストランなどの洋風な空間に最適です。



NAB-1040



NAB-440

アンティークブリック

GRC 穴あり

品番	外寸(mm) 幅(W)×奥行き(D)×全高(H)	重量 (kg)	容量 (L)	キャスター 可否	PW貯水量 (L)	価格 (税抜)	PWセット 価格(税抜)	VW
NAB-1240	W1220×D420×H420	53	169(113)	○	24+6	¥56,400	¥73,000	60
NAB-1040	W1020×D420×H420	47	140(93)	○	24	¥42,800	¥53,400	60
NAB-830	W820×D320×H350	30	66(47)	○	12	¥23,600	¥29,800	40
NAB-440	W420×D420×H420	19	54(36)	○	6	¥24,600	¥30,600	20

ポリウレタン樹脂塗装

*()内はPWのセット時の土容量です。



*商品の色は、工法や印刷により写真とは多少異なる場合があります。
*PWとはプラスウォーターの略です。*VWとは容積換算重量の略で、運賃算出時に使用します。
*特注にて排水穴をふさぐことができます。ただし完全防水ではありません。

キャスター・PWについての取付け詳細はP120-129をご覧ください。

※ご注文の際は巻末の「お読みください」をご確認ください。



CK-1045

植栽

左: パール・アカシア、アカシア・スノーウィーリバー、ノリウツギ・ライムライト

右: アカシア・スペクタビリス、バンクシア・ロブルム、ウチワサボテン

小端積

風化した鉄平石の小端積みを独自の技術で表現。

自然石に劣らない美しさと温もりが空間をやさしく包みます。



CK-1045



CK-440

小端積

GRC 穴あり

品番	外寸(mm) 幅(W)×奥行(D)×全高(H)	重量 (kg)	容量 (L)	キャスター 可否	PW貯水量 (L)	価格 (税抜)	PWセット 価格(税抜)	VW
CK-1250	W1230×D535×H515	77	267(177)	○	24+6	¥58,000	¥74,600	100
CK-1045	W1030×D480×H465	54	179(124)	○	24	¥44,200	¥54,800	60
CK-727	W730×D305×H295	23	43	×	×	¥20,000	-	20
CK-440	W430×D430×H420	30	54(36)	○	6	¥25,000	¥31,000	20

ポリウレタン樹脂塗装

* ()内はPWのセット時の土容量です。



*商品の色は、工法や印刷により写真とは多少異なる場合があります。
*PWとはプラスウォーターの略です。*VWとは容積換算重量の略で、運賃算出時に使用します。
*特注にて排水穴をふさぐことができます。ただし完全防水ではありません。

キャスター・PWについての取付け詳細はP120-123をご覧ください。

※ご注文の際は巻末の「お読みください」をご確認ください。



SLM-W922-WH
 植栽：セロシア、マリーゴールド、サザンクロス、ツルニチニチソウ、シロタエギク

スリムウッド

その名の通り、奥行わずか226mmのスリムなプランター。
 場所を取らないので建物前の狭い空間にぴったり納まります。
 ホワイトとブラウン、2色のやさしい木目調。



専用金具でハンギングした例



オプション
 専用金具2本(白)
 ※設置場所については、
 別途ご相談ください。



SLM-W922-BR



SLM-W922-WH

スリムウッド

GRC 穴あり

品番	外寸(mm)			重量(kg)	容量(L)	キャスター可否	PW貯水量(L)	価格(税抜)	PWセット価格(税抜)	VW
	幅(W)	奥行(D)	全高(H)							
SLM-W922-□□	W906	D226	H235	16	35	×	×	¥15,800	-	20
専用吊金具								¥12,800		20

*品番の□□には色番号が入ります。
 ポリウレタン樹脂塗装



焼杉木目 (BR)



ホワイト木目 (WH)



*商品の色は、工法や印刷により写真とは多少異なる場合があります。
 *PWとはプラスウォーターの略です。 *VWとは容積換算重量の略で、運賃算出時に使用します。
 *特注にて排水穴をふさぐことができます。ただし完全防水ではありません。



NSG-900-SGR
※オプション専用金具は
施工時に塗装したものです。

スカイガーデン

奥行を220mmにおさえた壁掛けタイプのプランター。

専用金具を使って塀や手摺りに固定すれば、

空間を立体的に演出することができます。



オプション
専用金具2本(白)
※設置場所については、
別途ご相談ください。



NSG-900-SGR

スカイガーデン

GRC

穴あり

品番	外寸(mm) 幅(W)×奥行き(D)×全高(H)	重量 (kg)	容量 (L)	キャスター 可否	PW貯水量 (L)	価格 (税抜)	PWセット 価格(税抜)	VW
NSG-900-SGR	W900×D220×H220	14	35	×	×	¥14,000	-	20
専用吊金具						¥12,800		20

ポリウレタン樹脂塗装
*スカイガーデンに脚は付いておりません。



シルキーグレー
(SGR)



*商品の色は、工法や印刷により写真とは多少異なる場合があります。
*PWとはプラスウォーターの略です。*VWとは容積換算重量の略で、運賃算出時に使用します。
*特注にて排水穴をふさぐことができます。ただし完全防水ではありません。

※ご注文の際は巻末の「お読みください」をご確認ください。



組合せ例
JO-420DZ-WH / 420DZ-WH / 220U-WH+420M-WH / 420D-WH
植栽：トネリコ、アイビー、アジストセージ、セラニウム

ジョイナス

「談笑に加わって (join us)」という名のプランター&ベンチ。
円形と半月形のプランターを自由に組み合わせて使うことで、
空間や用途に合わせた憩いの場をつくることができます。



JO-220U-WH(底なし)
JO-420M-WH

JO-420DZ-WH (座板つき)

JO-420D-WH

ジョイナス

GRC 穴あり 受注生産品

品番	外寸(mm) 直径(φ)×全高(H)	重量 (kg)	容量 (L)	キャスター 可否	PW貯水量 (L)	価格 (税抜)	PWセット 価格(税抜)	VW	
JO-420M-□□	φ600×H420	29	99(75)	×	6	¥39,400	¥45,400	60	受注
JO-420D-□□	φ600×H420	29	82(62)	×	6	¥39,400	¥45,400	60	受注
JO-220M-□□	φ600×H220	16	49	×	×	¥28,600	-	40	受注
JO-220U-□□(底なし)	φ600×H220	16	-	×	×	¥28,600	-	40	受注
JO-420DZ-□□(座板付き)	φ600×H445	36	-	×	×	¥77,200	-	60	受注

品番の□□には色番号が入ります
複層左官材 ほうき掃き仕上げ
座板:リサイクル樹脂木

* ()内はPWのセット時の土容量です。



ホワイト
(WH)



アイボリー
(IV)



ライトブラウン
(LB)



*商品の色は、工法や印刷により写真とは多少異なる場合があります。
*PWとはプラスウォーターの略です。*VWとは容積換算重量の略で、運賃算出時に使用します。
*特注にて排水穴をふさぐことができます。ただし完全防水ではありません。

PWについての取付け詳細はP122-123をご覧ください。
※ご注文の際は巻末の「お読みください」をご確認ください。



組み合わせ例
 DD-900-IV
 DD-600-IV
 DD-450-IV
 DD-300-IV
 DD-Z×2

植栽：ドラセナドラコ、タマンダ、アガベ、ザミアン
 アスプレニウム、シュガーバイン、アジアンタム

ダンダン

高さの違う扇形のプランターとベンチを組み合わせれば、
 立体的な憩いの空間をつくることができます。
 人が集まる公園や遊園地などに最適な立体植栽プランターです。



植栽：ユーカリ
 ゴールデンモップ
 セイロンライティア
 マリーゴールド
 スイートアリッサム
 トウガラシ

ダンダン

GRC 穴あり 受注生産品

品番	外寸(mm)※1 幅(W)×奥行(D)×全高(H)	重量 (kg)	容量 (L)	キャスター 可否	PW貯水量 (L)	価格 (税抜)	PWセット 価格(税抜)	VW	
DD-900-□□(450底なし+450)	W600×D600×H870 (上段底なし)	73	216	×	×	¥73,200	-	80	受注
DD-900W-□□(450×2)	W600×D600×H870 (上段底なし)	76	107(72)	×	6	¥73,200	¥79,000	80	受注
DD-600-□□(300底なし+300)	W600×D600×H570 (上段底なし)	53	138	×	×	¥61,600	-	60	受注
DD-600W-□□(300×2)	W600×D600×H570	56	68(33)	×	6	¥61,600	¥67,400	60	受注
DD-450-□□	W600×D600×H450	38	107(72)	×	6	¥36,600	¥42,600	40	受注
DD-300-□□	W600×D600×H300	28	68(33)	×	6	¥30,800	¥36,800	40	受注
DD-Z(座板)	W605×D605×H65	7.3	-	-	-	¥34,600	-	-	受注

※品番の□□には色番号が入ります。
 複層左官材吹付け仕上げ
 座板：リサイクル樹脂木
 ※1：ベンチ/テーブル板を載せていない時のサイズ

※()内はPWのセット時の土容量です。



*商品の色は、工法や印刷により写真とは多少異なる場合があります。
 *PWとはプラスウォーターの略です。 *VWとは容積換算重量の略で、運賃算出時に使用します。
 *特注にて排水穴をふさぐことができます。ただし完全防水ではありません。

PWについての取付け詳細はP122-123をご覧ください。



本体：EXF-FUPU-KH、EXF-FUPU-BG、EXF-FUPU-DOG-SB

TLC

屋外緑化

壁面緑化

プランター

GRC

FRP

インポート

フープ

ベンチにもなるプランター。
幅450mmのプラ鉢が入るので植え替えがカンタン。
標準装備の座板を置けばベンチに早変わり。



EXF-FUPU-BG



EXF-FUPU-KH



EXF-FUPU-WH



EXF-FUPU-SB



EXF-FUPU-BK



WH(ホワイト) BK(ブラック) BG(ベージュ)



KH(カーキ) SB(サックスブルー)

フープ

GRC

品番	外寸(mm) 幅(W)×奥行(D)×全高(H)	重量 (kg)	容量 (L)	キャスター 可否	PW貯水量 (L)	価格 (税抜)	VW
EXF-FUPU-□□	W750×D330×H400	43.5	6	×	×	¥39,800	60

フープドッグステイ

GRC

受注生産品

品番	外寸(mm) 幅(W)×奥行(D)×全高(H)	重量 (kg)	容量 (L)	キャスター 可否	PW貯水量 (L)	価格 (税抜)	VW
EXF-FUPU-DOG-□□	W750×D330×H400	43.5	6	×	×	¥47,200	60

*品番の□□には色番号が入ります。
ポリウレタン樹脂塗装
付属品：座部/天然木、プランター/ポリプロピレン
プランターサイズW450×H170×D200

※付属品の座板は裏側でビス止めする仕様となっており、取り外し可能です。プランターは固定する仕様となっております。

リードをつなぐ「カラビナ」金具付き

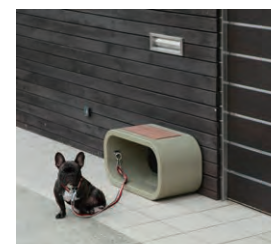

フープに専用金具(カラビナ)を取り付けたタイプで、犬のリードをつなぐことができ、愛犬と一緒にくつろげるベンチになります。



*商品の色は、工法や印刷により写真とは多少異なる場合があります。
*PWとはプラスウォーターの略です。*VWとは容積換算重量の略で、運賃算出時に使用します。

※ご注文の際は巻末の「お読みください」をご確認ください。

壁面緑化

植物の高い断熱性能である「緑のカーテン」。トーションコーポレーション独自の「FRP連結プランター」と壁面資材を組み合わせることで、幅の広い面積の壁面緑化を設置する事が可能です、プランターを連結することで植物の根の生育を自然に促すことができ、癒しの空間を演出する壁面緑化に最適です。

**BE HAPPY WITH
YOUR BOTANICAL LIFE**

FRP連結プランター

プランターを連結し、植物の根の生育を妨げない環境をつくる事が可能です。

植物の根は土壌を求め成長し栄養をツルや葉に与えながら成長していきます。

連結する事によりルーピング（根詰まり）を抑え植物の成長にとって、とても良い環境を提供していきます。

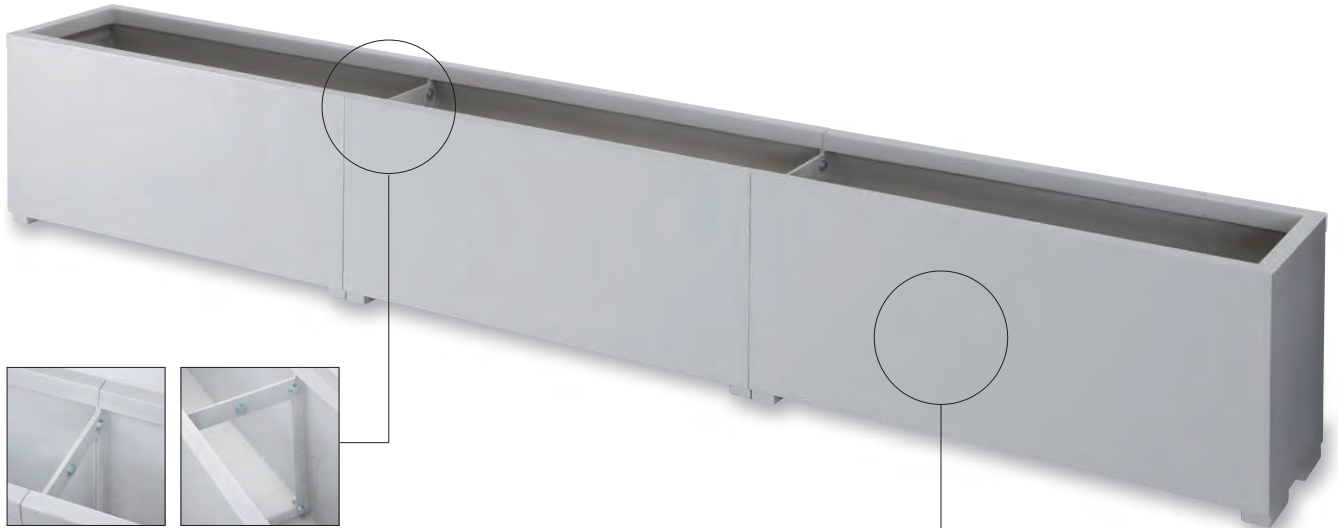

簡単に連結可能です。

ジョイント部は5ヶ所を付属のボルトとナット(ステンレス製)で固定。

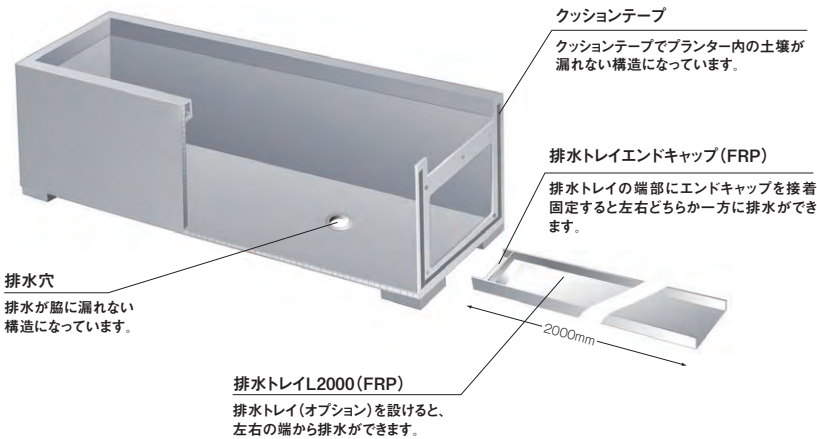

クッションテープ

クッションテープでプランター内の土壌が漏れない構造になっています。

排水トレイエンドキャップ (FRP)

排水トレイの端部にエンドキャップを接着固定すると左右どちらか一方に排水ができます。

排水穴
排水が脇に漏れない構造になっています。

排水トレイL2000 (FRP)

排水トレイ (オプション) を設けると、左右の端から排水ができます。

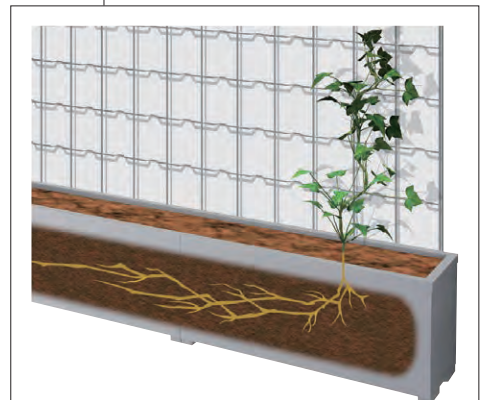

●ルーピング（根詰まり）現象とは？

植物の根がプランター内壁伝いに伸び、プランター内部を周回し、根がほどけなくなる現象です。小さいプランターに起こりやすいです。

FRP連結の特長

素材特性

特殊芯材+FRP板で構成された、軽くて丈夫な樹脂製。従来品に比べ、土壌の土圧による変形が少ないプランターです。

特注サイズ制作可能

現場の状況にあわせて特注寸法の連結プランターの製作も可能です。（詳しくはお問い合わせください。）

維持管理への配慮

側面から排水できる排水トレイ（オプション）がございます。（P109参照）

プラスウォーター

給水システムを付けることにより日々の水やりの回数を減らすことができます。（P122参照）

緑のカーテン



壁面緑化の植栽基盤として

FRP連結プランター

両面開口タイプ

植物の生育を考慮した連結専用のプランター。
壁面に合わせて何個でも連結することが可能です。

FRP連結プランター ジョイント

品番	外寸(mm)		重量(kg)	容量(L)	キャスター可否	PW貯水量(L)	価格(税抜)	PWセット価格(税抜)	VW
	幅(W)	奥行(D)							
NHCW-510J	W1000	D350×H510	9	155(125)	×	12	¥35,200	¥41,400	60
NHCW-360J	W1000	D350×H360	8	102(72)	×	12	¥26,400	¥32,600	40

PWの取り付けは、各プランターに1セットずつ個別に設置する仕様です。()内はPWのセット時の土容量です。
ポリウレタン樹脂塗装(吹付けタイル/小玉)



シルキーグレー (SGR)

片面開口タイプ

サイドの片側が閉じた連結専用のプランター。ジョイントによる連結の両端に使用し、壁面に合わせて自在に設置することができます。

FRP連結プランター エンド

品番	外寸(mm)		重量(kg)	容量(L)	キャスター可否	PW貯水量(L)	価格(税抜)	PWセット価格(税抜)	VW
	幅(W)	奥行(D)							
NHCW-510E	W1000	D350×H510	10	155(125)	×	12	¥35,200	¥41,400	60
NHCW-360E	W1000	D350×H360	8	102(72)	×	12	¥26,400	¥32,600	40

PWの取り付けは、各プランターに1セットずつ個別に設置する仕様です。()内はPWのセット時の土容量です。
ポリウレタン樹脂塗装(吹付けタイル/小玉)



シルキーグレー (SGR)

両面開口タイプ(コーナー)

サイドの両面が開口しているコーナー連結タイプ。コーナー部分のジョイントとして使用。角部分での連結が可能になりました。

FRP連結プランター コーナー

品番	外寸(mm)		重量(kg)	容量(L)	キャスター可否	PW貯水量(L)	価格(税抜)	PWセット価格(税抜)	VW
	幅(W)	奥行(D)							
NHCW-510C	W500	D500(※1)×H510	9	100(72)	×	6	¥42,800	¥48,800	40
NHCW-360C	W500	D500(※1)×H360	8	68(40)	×	6	¥35,800	¥41,800	20

PWの取り付けは、各プランターに1セットずつ個別に設置する仕様です。()内はPWのセット時の土容量です。
※1 連結部は350mm
ポリウレタン樹脂塗装(吹付けタイル/小玉)



シルキーグレー (SGR)

FRP連結プランター 排水トレイ・エンドキャップ

品番	外寸(mm)		重量(kg)	価格(税抜)	VW
	幅(W)	奥行(D)			
HCW-TR	W2025	D89×H22	1	¥4,200	20
HCW-TR-CAP	W20	D85×H20	0.02	¥1,000	20

*排水トレイは必要に応じてカット加工を行ってください。
無塗装



連結プランターの下に納まります。

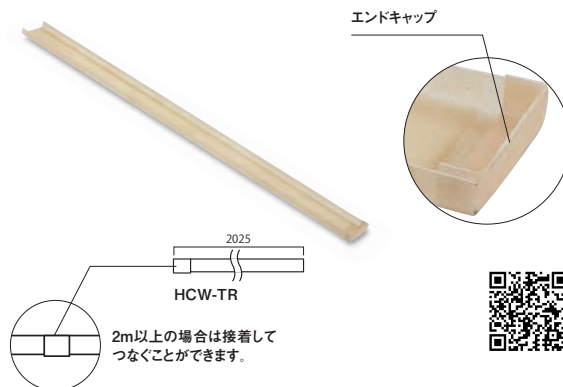

PWについての取付け詳細はP122-123をご覧ください。

※ご注文の際は巻末の「お読みください」をご確認ください。

TLC

屋外緑化

壁面緑化

プランター

GRC

FRP

インポート



NHC-1040-SGR
植栽
左：パール・アカシア、シルバー・ティーツリー、グレビリア・ガウディキョウディ
右：ユーカリ・ボボラス、シルバー・ティーツリー、アロエ・ベラ

FRPスタンダード K型

軽くて丈夫なFRP製プランター、どんな場所でもフィットします。
ポリウレタン樹脂塗装(吹付タイル/小玉)のシンプルなデザインのため
どんな現場にも相性が良く、軽量のため荷運びが楽です。



NHC-1040-SGR



NHC-440-DB

FRPスタンダード K型

品番	外寸(mm) 幅(W)×奥行(D)×全高(H)	重量 (kg)	容量 (L)	キャスター 可否	PW貯水量 (L)	FRP		景観色		穴あり	
						価格 (税抜)	PWセット 価格(税抜)	VW			
NHC-1240-□□	W1200×D400×H420	10.5	169(113)	○	24+6	¥38,400	¥55,000	60			
NHC-1040-□□	W1000×D400×H420	8.5	140(93)	○	24	¥31,800	¥42,400	60			
NHC-940-□□	W900×D400×H420	8	125(83)	○	24	¥27,400	¥38,000	60			
NHC-840-□□	W800×D400×H420	7.5	111(74)	○	12	¥24,200	¥30,400	40			
NHC-440-□□	W400×D400×H420	5	54(36)	○	6	¥17,600	¥23,600	20			

*品番の□□には色番号が入ります。
ポリウレタン樹脂塗装(吹付けタイル/小玉)

* ()内はPWのセット時の土容量です。



シルキーグレー (SGR)



受注色
ダークブラウン (DB)
H19-20B
(景観色)



受注色
ダークグレー (DG)
H19-30A
(景観色)



*景観色については日本塗料工業会色見本帳 2019年 K版にて色をご確認ください。
*景観色とは景観に調和する国指定のカラーです。
*商品の色は、工法や印刷により写真とは多少異なる場合があります。
*PWとはプラスウォーターの略です。*VWとは容積換算重量の略で、運賃算出時に使用します。
*特注にて排水穴をふさぐことができます。ただし完全防水ではありません。

キャスター・PWについての取付け詳細はP120-123をご覧ください。

※ご注文の際は巻末の「お読みください」をご確認ください。



HCM-600-SGR

植栽

左：パール・アカシア、ユーカリ、姫トベラ

右：バンクシア・ロブル、バンクシア・アエムラウォールーム、ロシアンオリーブ

FRPスタンダード M型

丈夫で軽いFRP製、フォルムが円形のソフトなデザインプランター

深さもあるので色々な木々の植栽設計が可能です。

小型から大型まで様々な商品ラインナップがございます。



HCM-600-SGR

FRPスタンダード M型

FRP 景観色 穴あり

品番	外寸(mm) 直径(φ)×全高(H)	重量 (kg)	容量 (L)	キャスター 可否	PW貯水量 (L)	価格 (税抜)	PWセット 価格(税抜)	VW
HCM-1200-□□	φ1200×H650	21	634(493)	×	24×2	¥128,000	¥149,200	260
HCM-1000-□□	φ1000×H580	13	409(307)	△	6×3	¥49,400	¥67,400	180
HCM-800-□□	φ800×H520	9	232(167)	○	6×2	¥38,400	¥50,400	100
HCM-600-□□	φ600×H470	6.5	116(80)	○	6	¥30,800	¥36,800	60

*品番の□□には色番号が入ります。
ポリウレタン樹脂塗装(吹付けタイル/小玉)

* ()内はPWのセット時の土容量です。



シルキーグレー (SGR)



受注色
ダークブラウン (DB)
H19-20B
(景観色)



受注色
ダークグレー (DG)
H19-30A
(景観色)



*景観色については日本塗料工業会色見本帳 2019 年 K 版にて色をご確認ください。
*景観色とは景観に調和する国指定のカラーです。
*商品の色は、工法や印刷により写真とは多少異なる場合があります。
*PWとはプラスウォーターの略です。*VWとは容積換算重量の略で、運賃算出時に使用します。
*特注にて排水穴をふさぐことができます。ただし完全防水ではありません。

キャスター・PWについての取付け詳細は P120-123 をご覧ください。

※ご注文の際は巻末の「お読みください」をご確認ください。



WOD-900H-BK
植栽：モンステラ、プレボディウム、グレープアイビー

FRPモクメ

杉の木目を忠実に再現したFRP製プランター

落ち着いた木目デザインが空間にアクセントを加えます。

事務所、店舗のパーテーションとして利用可能です。



WOD-900L-GR

植栽：アカシアブルーブッシュ、ブッドレアシルバーアニバーサリー、ウエストリンギア、パープルファウンテングラス、シンゴニウム、アイビー



WOD-900L-WH

植栽 左：ウエストリンギア・バリエガータ、アメリカテマリシモツケ、カレックス・エヴェレスト
右：ウチワサボテン、アロエ・ベラ、マホニア・コンフェューサ清流



WOD-900H-GR



WOD-900L-BK

FRPモクメ900 ハイ/ロー

FRP 穴なし

品番	外寸(mm) 幅(W)×奥行き(D)×全高(H)	重量 (kg)	容量 (L)	キャスター 可否	PW貯水量 (L)	価格 (税抜)	PWセット 価格(税抜)	VW
WOD-900H-□□	W900×D300×H860	16	204	×	×	¥68,000	-	80
WOD-900L-□□	W900×D300×H310	7	68(46)	×	12	¥29,000	¥35,200	40

*品番の□□には色番号が入ります。
* ()内はPWセット時の容量。PWをご使用の場合は、穴あけ加工が必要です。
* 入り口内寸は、W840×D240mmとなります。鉢サイズの参考にしてください。
* 特注でサイズ/カラーのオーダーも承ります。詳しくはお問い合わせください。
* アクリルウレタン樹脂塗装



着脱可能な仕切板 (WOD-900Hに付属)



ホワイト (WH) ブラック (BK) ブルーグレー (GR)



*商品の色は、工法や印刷により写真とは多少異なる場合があります。
* PWとはプラスウォーターの略です。* VWとは容積換算重量の略で、運賃算出時に使用します。

PWについての取付け詳細はP122-123をご覧ください。
※ご注文の際は巻末の「お読みください」をご確認ください。

T L C

屋外緑化

壁面緑化

プランター

G R C

F R P

インポート

FRPブラインド キャスター

キャスターが目立たない構造になっているため、美観を損なわずに移動可能なプランターです。
ロックの切換えはワンタッチのため、手を汚すこともありません。



NHCC-1040-SGR



ロックON・OFFをレバーで切替え



キャスターの動き

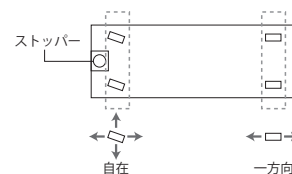

FRPブラインド キャスター

FRP 景観色 穴あり 受注生産品

品番	外寸(mm) 幅(W)×奥行(D)×全高(H)	重量 (kg)	容量 (L)	PW貯水量 (L)	価格 (税抜)	PWセット 価格(税抜)	VW	受注
NHCC-1240-□□	W1200×D400×H420	11	135(79)	24+6	¥65,600	¥82,200	60	受注
NHCC-1040-□□	W1000×D400×H420	9	112(65)	24	¥57,800	¥68,400	60	受注
NHCC-940-□□	W900×D400×H420	8.5	101(59)	24	¥53,800	¥64,400	60	受注
NHCC-840-□□	W800×D400×H420	8	90(53)	12	¥50,200	¥56,400	40	受注

*品番の□□には色番号が入ります。
ポリウレタン樹脂塗装(吹付タイル/小玉)

* ()内はPWのセット時の土容量です。
*キャスター重量含みません。

軽量土壌を必ず使用して下さい。



シルキーグレー (SGR)



ダークブラウン(DB)
H19-20B
(景観色)



ダークグレー (DG)
H19-30A
(景観色)



*景観色については日本塗料工業会色見本帳 2019年 K版にて色をご確認ください。

*景観色とは景観に調和する国指定のカラーです。

*商品の色は、工法や印刷により写真とは多少異なる場合があります。

*PWとはプラスウォーターの略です。*VWとは容積換算重量の略で、運賃算出時に使用します。

*特注にて排水穴をふさぐことができます。ただし完全防水ではありません。

大型FRPシリーズ

低中木植栽で構成する修景型の植栽現場に最適な大型FRPプランターシリーズ、
バリエーションも豊富です。



FRK-1900AW



FRK-1002SW

大型FRPシリーズ

FRP

穴あり

一部受注生産品

品番	外寸(mm) 幅(W)×奥行(D)×全高(H)	重量 (kg)	容量 (L)	キャスター 可否	PW貯水量 (L)	価格 (税抜)	PWセット 価格(税抜)	VW
FRK-1900AW	W1900×D700×H570	33	590	×	×	¥150,600	-	200
FRK-1600AW	W1600×D550×H550	19	400	×	×	¥104,800	-	140
FRK-1550AW	W1500×D500×H550	17	310	×	×	¥98,000	-	120
FRK-1510TW	W1500×D1000×H650	35	750	×	×	¥172,000	-	240
FRK-1002SW	W1000×D1000×H600	20	450	×	×	¥114,200	-	120
FRK-700SW	W700×D700×H550	15	220	×	×	¥73,000	-	100
FRK-541SW	W540×D540×H450	8	110	×	×	¥51,000	-	60



オフホワイト

受注

ポリウレタン塗装(吹きっ放し仕上げ)

*FRKにつきましては、他のFRPシリーズと底面の仕様が異なります。
*商品の色は、工法や印刷により写真とは多少異なる場合があります。

PWについての取付け詳細はP122-123をご覧ください。
※ご注文の際は巻末の「お読みください」をご確認ください。





HCB-6060-GR
植栽 左: アカシア・スノーウィーリバー、シルバー・ティーツリー、アガベ・アテナータ
右: アカシア・スペクタビリス、ヘアピン・バンクシア、アガベ・アテナータ

FRP大型スクエア

大型のシンプルなデザインプランター、草花だけでなく様々な植栽設計が可能です。

四角形状のため、とても安定感があり転倒の心配がございません。

商業施設や店舗、ホテルなどの緑化演出に、さらに屋外エントランス、広場など

ダイナミックな場所での利用も可能です。



HCB-9090-BK



HCB-7575-GR



HCB-6060-WH

FRP大型スクエア

FRP 穴あり

品番	外寸(mm) 幅(W)×奥行き(D)×全高(H)	重量 (kg)	容量 (L)	キャスター 可否	PW貯水量 (L)	価格 (税抜)	PWセット 価格(税抜)	VW
HCB-9090-□□	W900×D900×H910	33	682	×	×	¥185,000	-	200
HCB-7575-□□	W750×D750×H760	23	390	△	×	¥99,000	-	120
HCB-6060-□□	W600×D600×H610	15	196	○	×	¥58,000	-	80

*品番の□□には色番号が入ります。
アクリルウレタン樹脂塗装(柚子肌)

NEWカラー



ホワイト (WH)



ブラック (BK)



ブルーグレー (GR)



*商品の色は、工法や印刷により写真とは多少異なる場合があります。
*特注にて排水穴をふさぐことができます。ただし完全防水ではありません。

キャスター・PWについての取付け詳細はP120-123をご覧ください。

※ご注文の際は巻末の「お読みください」をご確認ください。

キャスター

キャスター取付一覧表

※静止時・移動時の負荷軽減のため、軽量土壌を推奨いたします。

植栽 1㎡ 30kgで算出

※A～C…対応キャスター一覧表参照

ページ	プランター種類				軽量土壌 (比重1の場合)			一般土壌 (比重1.8の場合)		
	商品名	品番	プランター重量 (kg)	プランター容量 (ℓ)	キャスター種類	土壌+植栽重量 (kg)	総重量 (kg)	キャスター種類	土壌+植栽重量 (kg)	総重量 (kg)
069	ラステック K900	NU-RSK900	35	81	A	90	125	A	155	190
071	ラステック M550	NU-RSM550	31	88	A	88	119	A	159	190
073	ラステック KD400	NU-RSKD400	22	54	A	59	81	A	102	124
	ラステック KD780	NU-RSKD780	28	76	A	85	113	A	145	173
075	K型	TK-1500	129	379	B	404	533	B	707	836
		TK-1200	90	267	B	285	375	B	499	589
		TK-1000	60	179	B	193	253	B	336	396
		TK-900	35	81	A	90	125	A	155	190
075	M型	TM-1200	155	603	C	637	792	使用不可		
		TM-850	76	242	B	260	336	B	453	529
		TM-550	31	88	A	93	124	A	164	195
077	石肌プレーン	SP-1040	40	140	A	153	193	B	265	305
		SP-840	33	111	A	121	154	B	210	243
079	インド砂岩	SAG-1040	42	140	A	153	195	B	265	307
		SAG-840	37	111	A	121	158	B	210	247
		ISM-500	33	72	A	72	105	A	130	163
081	石材調	GTG-1020	63	195	B	210	273	B	366	429
		GTG-832	30	71	A	79	109	A	136	166
		GMBS-900	93	316	B	336	429	B	588	681
		GTMG-460	23	67	A	73	96	A	126	149
083	ウェーブ	WAV-1240	57	169	B	184	241	B	319	376
		WAV-1040	44	140	A	152	196	B	264	308
		WAV-840	38	117	A	127	165	B	221	259
		WAV-620M	33	108	A	117	150	B	203	236
085	ダンディ ストライプ	DS-1240T	61	169	B	184	245	B	320	381
		DS-1040T	54	140	A	153	207	B	265	319
		DS-840T	47	111	A	121	168	B	210	257
		DS-440T	32	54	A	60	92	A	103	135
087	ランダム スクエア	RN-1240	46	169	B	184	230	B	319	365
		RN-1040	44	140	A	152	196	B	264	308
		RN-840	40	111	A	121	161	B	210	250
089	デコロック	DR-1240	57	169	B	184	241	B	319	376
		DR-1040	45	140	A	152	197	B	264	309
		DR-840	37	111	A	121	158	B	210	247
092	ビヤ樽ボルカ	BB-620	31 注1	90	A	100	131	A	172	203
093	ウッディ	WM-1200	101	595	C	629	730	使用不可		
		WM-900	62	331	B	351	413	B	615	677
		WM-600	36	107	A	116	152	B	202	238

※注1 キャスター取付けは現場対応となります。

プランター種類					軽量土壌 (比重1の場合)			一般土壌 (比重1.8の場合)		
ページ	商品名	品番	プランター重量 (kg)	プランター容量 (ℓ)	キャスター種類	土壌+植栽重量 (kg)	総重量 (kg)	キャスター種類	土壌+植栽重量 (kg)	総重量 (kg)
095	グレンウッディ	WK-1040	40	140	A	153	193	B	265	305
		WK-830	24	61	A	69	93	A	118	142
		WK-660	49	160	B	172	221	B	300	349
		WK-440	24	54	A	59	83	A	103	127
097	アンティークブリック	NAB-1240	53	169	B	185	238	B	320	373
		NAB-1040	47	140	A	153	200	B	265	312
		NAB-830	30	66	A	74	104	A	127	157
		NAB-440	19	54	A	60	79	A	103	122
099	小端積	CK-1250	77	267	B	287	364	B	501	578
		CK-1045	54	179	B	194	248	B	338	392
		CK-440	30	54	A	60	90	A	103	133
111	FRPスタンダードK型	NHC-1240	10.5	169	A	184	195	B	319	330
		NHC-1040	8.5	140	A	152	161	B	264	273
		NHC-940	8	125	A	136	144	B	236	244
		NHC-840	7.5	111	A	121	129	A	210	218
		NHC-440	5	54	A	59	64	A	102	107
113	FRPスタンダードM型	HCM-1000	13	409	B	433	446	使用不可		
		HCM-800	9	232	B	248	257	B	433	442
		HCM-600	6.5	116	A	125	132	A	218	225
119	大型FRPスクエア	HCB-7575	23	390	B	407	430	使用不可		
		HCB-6060	15	196	A	207	222	B	364	379

※一覧表に記載がないものについては、キャスター対応不可とさせていただきます。

対応キャスター一覧表			
	仕様	キャスター 種類/数量	耐荷重(kg)
A	標準仕様	Φ75自在 2個	228.0
		Φ75自在ストッパー付き 2個	
B	強化仕様	Φ75自在 (Y) 2個	1024.0
		Φ75自在ストッパー (Y) 2個	

専用キャスター・補強金具			
	仕様	キャスター 種類/数量	耐荷重(kg)
C	強化仕様 + プレート	Φ150自在 (H) 2個	960.0
		Φ150自在ストッパー (H) 2個	
		補強用十字プレート	

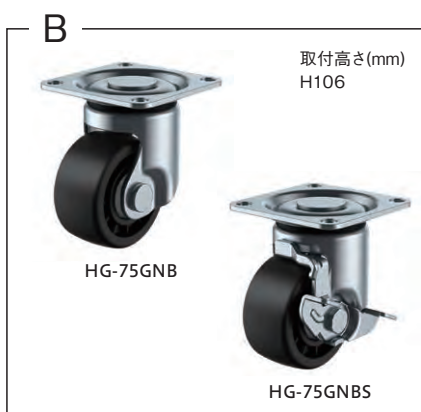
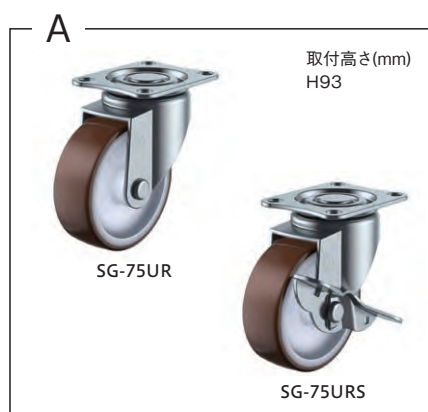

※キャスター付きプランターは特注対応のため、別途費用が発生いたします。
また、通常より納期がかかります。

プラスウォーター

(底面給水システム) 特許 第 3098357 号

「プラスウォーター」は底面給水タンクを設置することで、水やりの回数を減らすことができます。日々のメンテナンスを大幅に軽減するための給水システムです。

植栽を生き生きと保つ3つの工夫

- ・底面給水タンクの水は、給水布が水を吸い上げる際の毛細血管現象により、土壌へと適度に浸透します。
- ・タンク周りにスペースがあることで空気層を確保。水温の上昇を抑え、根腐れを防ぎます。
- ・透水フィルターにより土壌の流出を防止。給水システムの詰まりを防ぎます。

◎角型用部材 (丸形は異なります)

※ご使用の際は、付属の取り扱い説明書をよくお読みください。

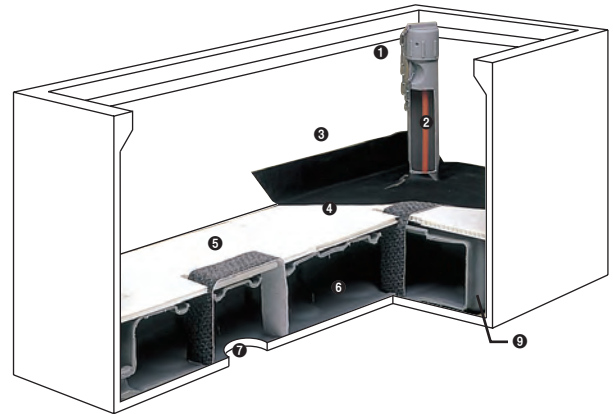
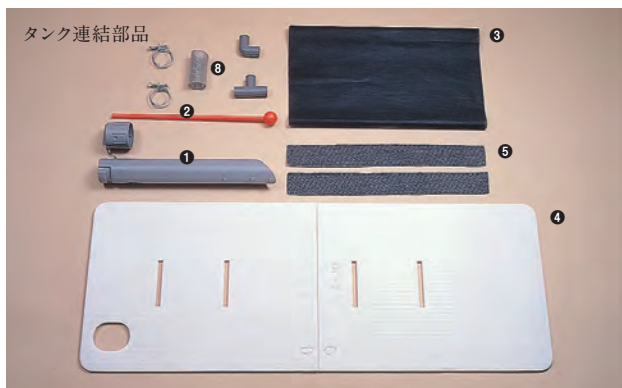

- ① 給水管
- ② 水量ゲージ(浮き)
- ③ 透水フィルター
- ④ 仕切板 (ポリプロピレン製)
- ⑤ 給水布 (不織布)
- ⑥ 給水タンク (ポリエチレン製)
- ⑦ プランター排水口
- ⑧ 連結部材
- ⑨ その他 (ホワイトローム)
プランターの種類により別途同梱あり

◎給水タンクの種類と組み合わせ例

6型 (6ℓ) タンク

12型 (12ℓ) タンク

24型 (24ℓ) タンク



組み合わせ例

24型タンク+6型タンク

24型タンク×2

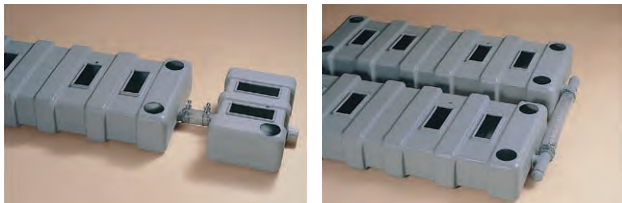

※12型 (12ℓ) タンクは単独使用のみ。
他のタンクとの組合せはできません。

◎プラスウォーターを使用した温室でのニチニチソウの生育試験

プラスウォーターがもっとも有効と思われる盛夏時を選び、ニチニチソウの生育状況の試験を行い、その有効性を実証しました。
※設置場所や土壌、植物の種類等により、実験データとは異なる場合があります。



Q&A



Q プラスウォーターに水を入れるタイミングは？

水量ゲージ (浮き) を触って底面に当たったら水を追加してください。

Q プラスウォーターの水はどれ位もつ？

夏場は約1~3日、春と秋は約5~10日、冬が約10~15日が目安となります。

プラスウォーターセット一覧表

ページ	商品名	品番	24型	12型	6型
069	ラスティック K900	NU-RSK900		1	
071	ラスティック M550	NU-RSM550			1
073	ラスティック KD400	NU-RSKD400			1
	ラスティック KD780	NU-RSKD780			1
075	K 型	TK-1500	1		2
		TK-1200	1		1
		TK-1000	1		
		TK-900		1	
	M 型	TM-1200	2		
		TM-850			3
	TM-550			1	
077	石肌プレーン	SP-1040	1		
		SP-840		1	
		SS-1035		1	
079	インド砂岩	SAG-1040	1		
		SAG-840		1	
		ISM-500			1
081	石材調	GTG-1020	1		
		GTG-832		1	
		GMBS-900			3
		GTMG-460			1
083	ウェーブ	WAV-1240	1		1
		WAV-1040	1		
		WAV-840		1	
		WAV-620M			1
085	ダンディストライプ	DS-1240T	1		1
		DS-1040T	1		
		DS-840T		1	
		DS-440T			1
087	ランダムスクエア	RN-1240	1		1
		RN-1040	1		
		RN-840		1	
089	デコロック	DR-1240	1		1
		DR-1040	1		
		DR-840		1	
091	シード	SE-935			1
092	ピヤ樽ボルカ	BB-620			1
093	ウッディ	WM-1200	2		
		WM-900			3
		WM-600			1
095	グレンウッディ	WK-1040	1		
		WK-830		1	
		WK-660			1
		WK-440			1

ページ	商品名	品番	24型	12型	6型
097	アンティークブリック	NAB-1240	1		1
		NAB-1040	1		
		NAB-830		1	
		NAB-440			1
099	小端積	CK-1250	1		1
		CK-1045	1		
		CK-440			1
103	ジョイナス	JO-420M			1
		JO-420D			1
104	ダンダン	DD-900W			1
		DD-600W			1
		DD-450			1
		DD-300			1
109	FRP 連結プランター ジョイント	NHCW-510J		1	
		NHCW-360J		1	
	FRP 連結プランター エンド	NHCW-510E		1	
		NHCW-360E		1	
FRP 連結プランター コーナー	NHCW-510C			1	
	NHCW-360C			1	
111	FRP スタンダード K 型	NHC-1240	1		1
		NHC-1040	1		
		NHC-940	1		
		NHC-840		1	
	NHC-440			1	
113	FRP スタンダード M 型	HCM-1200	2		
		HCM-1000			3
		HCM-800			2
		HCM-600			1
115	FRP モクメ	WOD-900L		1	
116	FRP ブラインド キャスター	NHCC-1240	1		1
		NHCC-1040	1		
		NHCC-940	1		
		NHCC-840		1	

特注製品について

それぞれの現場に合わせ、素材の特性を活かします。

GRC

優れた意匠性と高耐久な素材特性。

トーションコーポレーションのGRC製品は
不燃認定を取得しているため設置場所を選びません。

ガラス繊維とセメントに自然骨材を加えて成型する Glassfiber Reinforced Cement (ガラス繊維強化セメント) は、軽量で粘り強く、高い引張り強度と曲げ強度を持つ堅牢で高耐久な素材です。トーションコーポレーションのGRC製品は国土交通省認可不燃認定を取得、アスベスト不使用の安全な商品です。

GRC特注プランター

現場のコンセプトに合わせ、スケッチから製造まで一貫して手がけることができます。優れた意匠性を持つGRC素材は自由なデザインに対応可能です。また、トーションのGRCは国土交通省認可不燃認定を取得しているため、あらゆる場所に設置できます。

参考納品事例ページ 033



デザイン案



製品

トーションコーポレーションでは、お客様のご要望に沿った製品を、自社工場で作成します。製図からスタートし、素材の選定、意匠、表面仕上げ、貼りもの、塗装など、さまざまなデザインを提案できます。詳しくは、お問い合わせください。

FRP

超軽量で高耐久。

荷重制限の厳しい現場に最適。
屋上への荷揚げもスムーズです。

Fiberglass Reinforced Plastic (ガラス繊維強化プラスチック) は極細の糸状になったガラス繊維でプラスチックを強化したものです。トーションではこのFRPの特性を活かし、板厚10mmのFRP製特殊ハニカムパネルを開発。10mmという薄さにもかかわらず、土圧によるハラミ(湾曲)が起こりません。トーションコーポレーションでは型枠を使用したハンドレイアップ成形とあわせ、ご要望に適した製法をご提案します。

FRP特殊形状ベンチ

屋上広場の花壇・歩道の曲線に合わせた形状のベンチ。FRPの高剛軽量な特性は屋上への設置に最適です。角の丸み、表面の滑らかな質感など、型枠を使用したハンドレイアップ成形により、レベルの高い要求にお応えしたことで、クオリティの高い緑化空間に調和しました。



FRP特注プランター

サイズ・色・表面仕上げなどお客様の特注要望にお応えします。塗料の特注も承り、自由度の高いプランターを提案いたします。

参考納品事例ページ 023

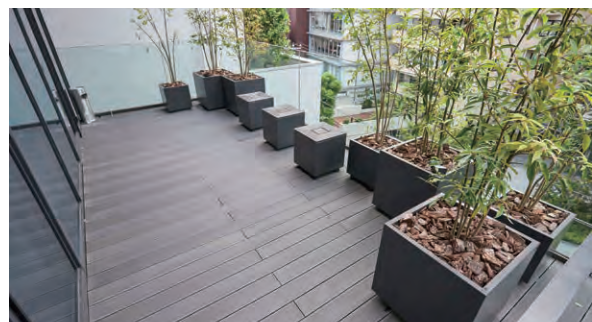

TLC

トーシンコーポレーションの
TLC (トーシン・ランドスケープ・コンテナ) は、
GRC製の見切り材による乾式組み立て工法です。

パネルを中心にさまざま緑化装置、資材を一体的に構築。景観創造型緑化、癒し空間緑化を実現し本来の庭園に近い豊かな緑化空間をつくります。スペース環境に合わせて自由発想のデザイン展開が可能です。

TLC特注

回遊型や休息型の屋外庭園に最適な緑化システムでTLCは、花壇とベンチが一体となったグリーンベンチ。屋上菜園とベンチ・コンテナが一体の休息スポットを自由に設計できます。既存の植栽のリニューアルにも対応可能です。

参考納品事例ページ 030



カスタマイズも可能

(特注対応のため、別途費用が発生致します。)

キャスター

GRC・FRP共通

イベント会場やスタジアムなど、シーズンによってプランター移動が必要な場合でも、キャスターを取り付ける事で便利な可動式プランターに。チェーンによる固定も可能です。



プレート取付

GRC・FRP共通

長寿命の彫り込みプレートでメモリアルとしての設置も可能。プレートは自由なデザインが選びいただけます。

参考納品事例ページ 014



ベンチ

GRC・FRP共通

屋上広場の花壇、歩道の曲線に合わせた形状のベンチも製造可。ハンドレイアップ成型による角の丸み・なめらかな質感が大変好評な商品です。また、即席ベンチへ早変わり。

参考納品事例ページ 034



カラー・仕上げ

GRC・FRP共通

日本塗料工業のカラー・多彩なテクスチャーからお好みの色や仕上げをお選びいただけます。お客様がご自身でイメージしたオンラインプランターをぜひご堪能ください。

参考納品事例ページ 035





ポリウレタン樹脂塗装 (吹付けタイル / 小玉)

複層吹付け模様仕上げとも呼ばれ、一般的にビルや住宅の外壁に使用される塗装仕上げ方法。表面に小さい粒の凹凸を付ける事で平面には無い陰影を意匠としています。

- FRP連結プランター P109
- FRPスタンダード K型 P111
- FRPスタンダード M型 P113
- FRPブラインドキャスター P116



ポリウレタン樹脂塗装 (吹付けタイル / 中玉)

複層吹付け模様仕上げとも呼ばれ、一般的にビルや住宅の外壁に使用される塗装仕上げ方法。表面に凹凸を付ける事で平面には無い陰影を意匠としています。

- K型 P075
- M型 P075

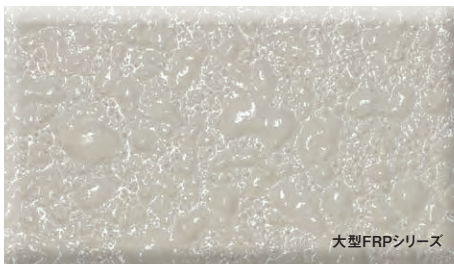

ポリウレタン塗装 (吹きっ放し仕上げ)

- 大型FRPシリーズ P117



アクリルシリコン樹脂塗装 (石肌)

耐汚染性と耐候性に優れた塗装。

- グラニット P040
- 石材調 P081

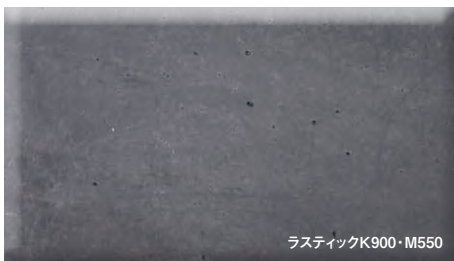

コンクリート用ステイン塗装 (クリアー仕上げ)

素材感を残したままのカラーリングが可能な水性塗装

- NUプランターラステックシリーズ P069-073





ポリウレタン樹脂塗装

テクスチャーが高級感を演出。

- パバット P042
- インディア P044
- コバ P046
- カコッタ P048
- ブロッキー P050
- まくら木 P051
- 石肌プレーン P077
- インド砂岩 P079
- ウェーブ P083
- ダンディストライプ P085
- ランダムスクエア P087
- デコロック P089
- シード P091
- ピヤ樽ポルカ P092
- ウッディ P093
- ピヤ樽舟型 P093
- コニカル P093
- グレンウッディ P095
- アンティークブリック P097
- 小端積 P099
- スリムウッド P100
- スカイガーデン P101
- フープ、フープドッグステイ P105



複層左官材

骨材によるザラついたマットな質感。住宅等の壁に使われ高級感があり、仕上げ方法によって製品の印象は大きく変わります。

- ジョイナス (ほうき掃き仕上げ) P103
- ダンダン (吹付け仕上げ) P104

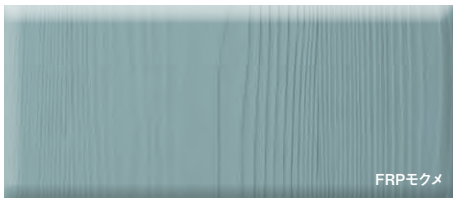

アクリルウレタン樹脂塗装

- FRPモクメ P115



アクリルウレタン樹脂塗装 (柚子肌)

複層吹付け模様仕上げとも呼ばれ、一般的にビルや住宅の外壁に使用される塗装仕上げ方法。表面に「柚子」の皮の表面のような凹凸意匠とアクリルウレタン樹脂特融の深みのある塗装が特徴です。

- FRP大型スクエア P119



トーシンコーポレーションに寄せられる、お客様のご質問

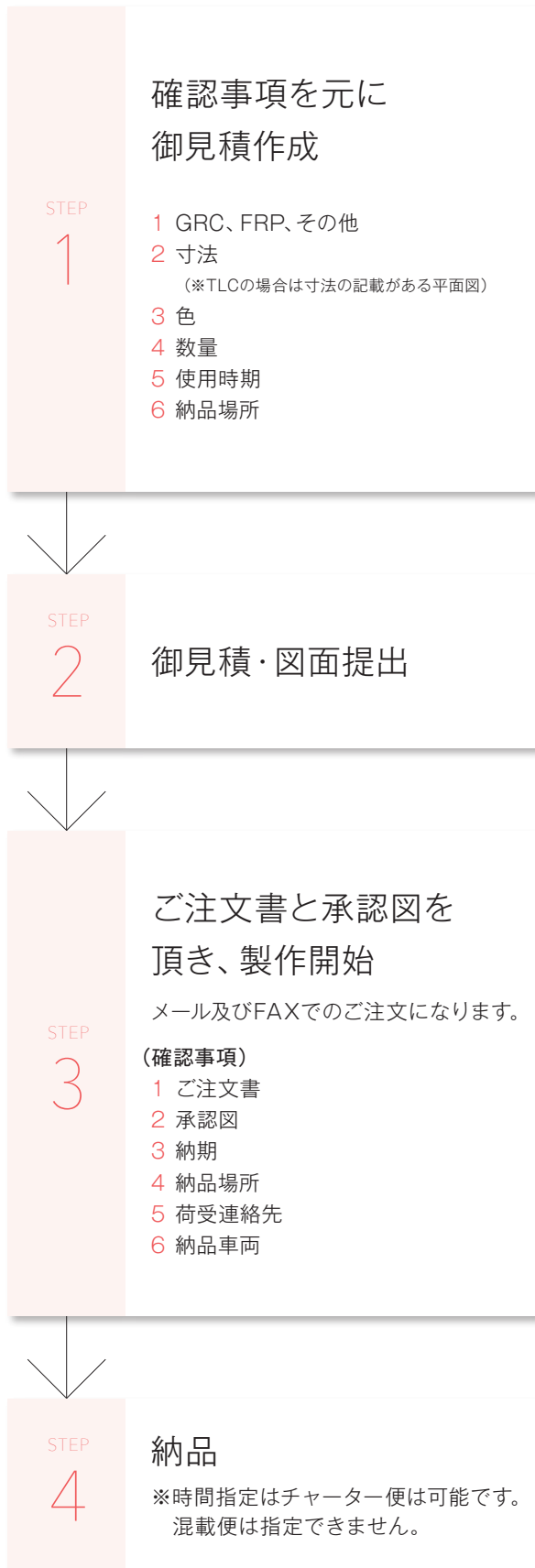

Q 人工はどのくらいかかりますか？

おおよその目安としましては、H300~H600mmのパネルが、10枚/人工、H150~H220mmのパネルが15枚/人工となります。

Q TLCは発注してから納期がどのくらいかかりますか？

パネルの種類によって納期が異なります。詳しくはパネル別納期確認表がございますので、最寄りの営業所へご確認ください。

Q TLCは現場で加工する事がありますか？

基本的には弊社工場にて図面寸法に合わせてカットし納品しますので、現場では組立のみとなります。

Q 組立は未経験者でも出来ますか？

施工手順書をご用意させていただいており、組立に必要な工具も記載しておりますので、未経験者でも組立は可能です。

Q 見積依頼をする際に必要な資料がありますか？

以下の資料で見積もりが可能です。
 ・希望のパネルと高さ
 ・寸法の記載がある平面図、CADデータ (JW・DFX)
 ・納品場所

Q どのような形状でも可能ですか？

直線の植栽帯に関しましては、基本的に寸法通りの形状が可能です。曲線に関しましては、パネルの種類によって100R、300Rタイプのご用意がございます。

Q 商品単体の荷姿はどのような形で来ますか？

パネルは1枚ずつ段ボールに梱包されており、金物は別梱包での出荷となります。

Q 防水層の上に設置が可能ですか？

防水層を傷つけてしまう可能性がある為、防水層上は不可となります。抑えコンクリートか防根シート上での設置をお願いします。

Q 勾配がついている場所での設置は可能ですか？

片勾配の場所に関しては勾配なりに設置が可能です。勾配が山なりになっている場所はパネルと床面に隙間が生じる可能性がございますので、不陸調整を現場にてお願いします。

Q 床面に固定する事はありますか？

基本的にはパネル通しをボルトで固定する乾式工法となりますが、形状により床面に接着またはアンカー固定をする場合がございます。

Q TLCのパネルの色を変更する事は可能ですか？

日本塗料工業会の色見本帳より選んでいただく事が可能です。別途費用が発生します。

Q 特注の角度を製作する事は可能ですか？

45度以上の特注角を製作する事が可能です。
(特注角費用が発生します)

Q パネル表面の仕上げを見る事は出来ますか？

サンプル板をご用意する事が出来ますので、詳しくは最寄りの営業所にお問合せください。

Q 納品時どのような荷姿での搬入になりますか？

パレットに載せての納品となります。パレットに関しましては現場にて処分をお願いします。

Q 金物はステンレス製ですか？

一部の金物を除いて溶融亜鉛メッキ仕様となります。特注でステンレス製に変更する事は可能です。

Q カコッタとパバットの色目&テクスチャーは同じでしょうか？

カコッタとパバットの仕上げは同一となります。

Q グラニットとパバットの違いは何ですか？

表面の塗装の違いだけで、表面テクスチャーや形状、取付方法は同じとなります。

Q TLCにベンチを取り付ける事は可能でしょうか？

ベンチを取り付ける事は可能です。詳しくは39ページをご覧ください。

Q TLCパネルに保証はありますか？

通常の使用方法の場合は2年間の保証期間がございます。詳しくは品質保証書をご覧ください。

Q 現場でTLCパネルに穴を空ける事は可能でしょうか？

穴を空ける事は可能です。ただし穴部分がひび割れの原因になる場合があります。また保証適応外となりますので予めご了承願います。

Q mあたりの費用はどのくらいでしょうか？

形状によりですが、1m×10m植栽帯での概算ですと、
H150：11,000円/m、H220：13,000円/m、
H300：25,000円/m、H450：30,000円/m、
H600：50,000円/m

Q 図面を作成してもらう事は可能ですか？

寸法記載有の平面図をデータ(JWW・DXF・PDF)で頂ければ図面作成は可能です。

Q 注文時にどのような資料が必要ですか？

ご注文書と弊社で作成した図面(貴社承認印入り)が必要となります。

Q TLC以外の屋上緑化資材の販売も可能でしょうか？

底面部材、軽量人工土壌、マルチング材、灌水装置等の取り扱いもがございます。

Q 施工もお願い出来ますか？

一部地域において施工も可能ですので、詳しくは最寄りの営業所にお問合せください。

FRP連結プランター Q&A



トーションコーポレーションに寄せられる、お客様のご質問

Q プランターの連結に対する人工はどれくらいかかりますか？

おおよその目安としましては、プランター15~20基/人工となります。

Q 規格品のプランターの寸法を変更する事は可能ですか？

特注製作になりますが、ワイド(長さ)方向は300mm~1000mmの間でしたら規格品と同価格で製作可能です。他部分のサイズ変更は弊社営業所にお問い合わせください。

Q プランターは現場で加工する事がありますか？

基本的には弊社工場にて図面寸法に合わせてカットし納品しますので、現場では組立のみとなります。
※排水トレイは必要に応じて現場加工をしていただきます。

Q 組立は未経験者でも出来ますか？

施工手順書をご用意させていただいており、組立に必要な工具も記載しておりますので、未経験者でも組立は可能です。

Q 見積依頼をする際に必要な資料がありますか？

以下の資料で見積もりが可能です。

- ・プランターの高さ
- ・寸法の記載がある平面図
- ・納品場所
- ・塗装仕様、色

Q 納品時どのような荷姿での搬入になりますか？

プランターに段ボールの梱包を被せ、基本的にはバラ積みでの搬入となります。

Q 防水層の上に設置が可能ですか？

防水層を傷つけてしまう可能性がある為、防水層上は不可となります。抑えコンクリートか防根シート上での設置をお願いします。

Q 勾配がついている場所での設置は可能ですか？

片勾配の場所に関しては勾配なりに設置が可能です。勾配が山なりになっている場所はプランターと床面に隙間が生じる可能性がございますので、不陸調整を現場にてお願いします。

Q プランターの色を変更する事は可能ですか？

別途費用が発生しますが特注対応にて変更可能です。日本塗料工業会色見本帳よりご選択いただいた色番号をお伝えください。ご指定の色に合わせて調色いたしますが、色調によってはご希望に沿えない場合もありますのでご了承ください。

Q 特注の角度を製作する事は可能ですか？

特注にて90°以外の角度を製作する事が可能です。

Q パネル表面の仕上げを見る事は出来ますか？

サンプル板をご用意する事が出来ますので、詳しくは最寄りの営業所にお問い合わせください。

Q 金物はステンレス製ですか？

連結する為に使用する金物(ボルト、ワッシャー、ナット)はステンレス製となります。

Q プランターに保証はありますか？

通常の使用方法の場合は2年間の保証期間がございます。詳しくは品質保証書をご覧ください。

Q 図面を作成してもらう事は可能ですか？

寸法記載有の平面図をデータ(JWW・DXF・PDF)で頂ければ図面作成は可能です。

プランター Q&A



トーシンコーポレーションに寄せられる、お客様のご質問

Q どこでどのように買ったらいいですか？

お近くの園芸店・フラワーショップ等の販売店にてご購入可能です。また、お近くの弊社営業所にお問い合わせいただければ、ご紹介させていただきます。

Q プランターに土壌はどのように入れたらいいですか？

底面にある排水穴の上に鉢底ネットを敷いていただき、その上にパーライトや軽石等排水部分を設け、土壌をお入れください。また、排水に支障が生じるため排水穴のすぐ上に透水シートを敷く事はお遠慮ください。

Q GRCプランターはどれくらい耐久性がありますか？

設置環境（気温、直射日光、植栽種類、沿岸部など）により異なりますが、実績として20年以上ご使用いただいているケースも多くございます。表面塗装の劣化が5年から始まりますので、再塗装していただく事でより長持ちします。

Q GRCプランターに穴はあいていますか？

底面に直径30mm～50mmの排水穴があいています（本体寸法により位置・穴数は異なります）。

Q キャスターを取り付けられますか？

特注製作になりますが、GRC製・FRP製ともに基本的には取り付け可能です（一部小型のプランター、大型プランターには取付できません）。取付可能商品に関してはP120参照、または、弊社営業所にお問い合わせください。

Q プランター以外（植物や土壌等）も販売していますか？

土壌の販売はしておりますが、植物は現在販売しておりません。

Q プランターを廃棄する方法は？

産業廃棄物扱いとなりますので、お近くの産廃業者様、又は各自治体にご相談ください。

Q 納品時の時間指定は？

チャーター便は時間指定可能です。混載便はできません。

Q 白華発生時、どのように対処したらよいですか？

白華の除去には株式会社テクノクリーンの白華除去剤「アクトル」をお勧めします。



Q アスベストは入っていますか？

GRC・FRPプランター共にガラス繊維を使用しておりますが、アスベストとは異なります。創業からアスベストを含んだプランターは製作しておりませんのでご安心ください。

Q どのくらいの木を植えられるますか？

植物の形状、根鉢の大きさ等によりプランターの種類も異なりますが、例えば「TK-1000」の場合、基本的には根鉢が入り、高さ1mぐらいまでの植物が標準的です。詳しくは弊社にご相談ください。

Q 特注寸法のプランター製作は可能ですか？

サイズの変更は可能です。詳しくは本冊子及び弊社営業所にお問い合わせ下さい。

参考：FRPのプランターで最大2,000mm×2,000mm×H1,000mmでの製作が可能です。

Q FRPプランターはどれくらいもちますか？

設置環境（気温、直射日光、植栽種類、沿岸部など）により異なりますが、表面塗装の劣化（5年～）が生じ、FRP基材に直接紫外線が当たることで本体も劣化していきます。表面塗装を再塗装など管理していただくことにより、紫外線を防ぐことで20年以上使用可能です。

Q 水が下から漏れないか心配です。どのように対処したらよいですか？

既存のプランターには植物の根腐れ防止の為、排水穴を設けており、過剰な水分は下部から排出されます。排水穴を塞いでも完全防水ではございません。特注対応として防水加工を施すことは可能です。もしくは水受け皿をご用意ください（弊社既製品では取り扱っておりません）。

Q プランターの色は変更できますか？

別途費用発生しますが特注対応にて変更可能です。日本塗料工業会色見本帳よりご選択いただいた色番号をお伝えください。ご指定の色に合わせて調色いたしますが、色調によってはご希望に沿えない場合もありますのでご了承ください。

Q プラスウォーターはどれくらいの間水をやらなくてもよいのですか？

設置環境・条件（植栽する植物、植栽の量・プランター種類、気温など）により大きく異なります。雨が降らない状況で、夏場は1～3日、春と秋が5～10日、冬が10～15日が一般的な目安となります。特に炎天下のアスファルトは50℃以上になり、そのような条件下では1日保てない場合もありますが、プラスウォーターを設置した物と無しの場合と比較した場合、設置した物の方が植物の成長を促すことができます。

GRC・FRPプランター図面

ラステックK900 P069

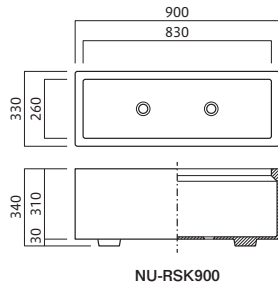

NU-RSK900

ラステックM550 P071

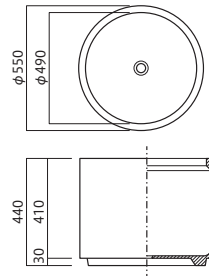

NU-RSM550

ラステックKD780 P073

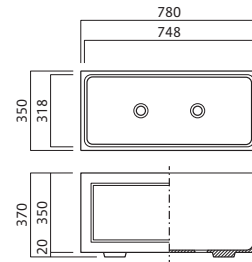

NU-RSKD780

ラステックKD400 P073

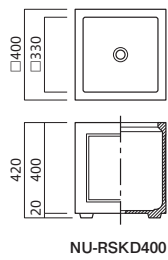

NU-RSKD400

K型 P075

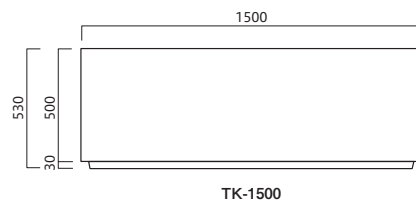

TK-1500

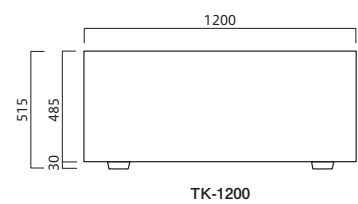

TK-1200

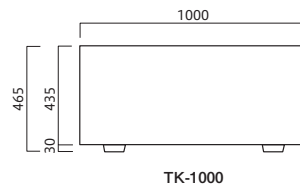

TK-1000

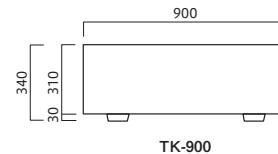

TK-900

M型 P075

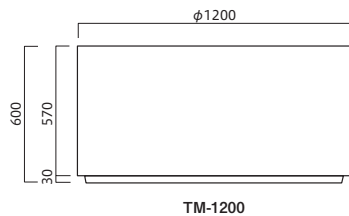

TM-1200

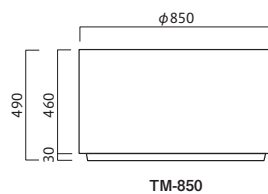

TM-850

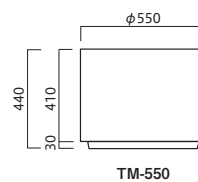

TM-550

石肌プレーン P077

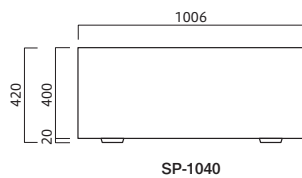

SP-1040

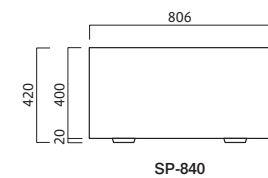

SP-840

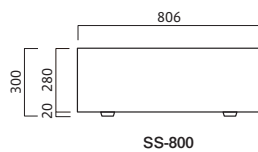

SS-800

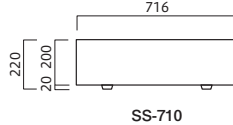

SS-710

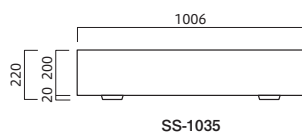

SS-1035

インド砂岩 P079

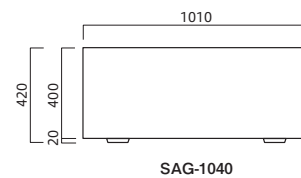

SAG-1040

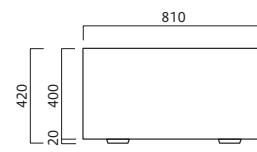

SAG-840

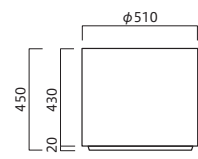

ISM-500

石材調 P081

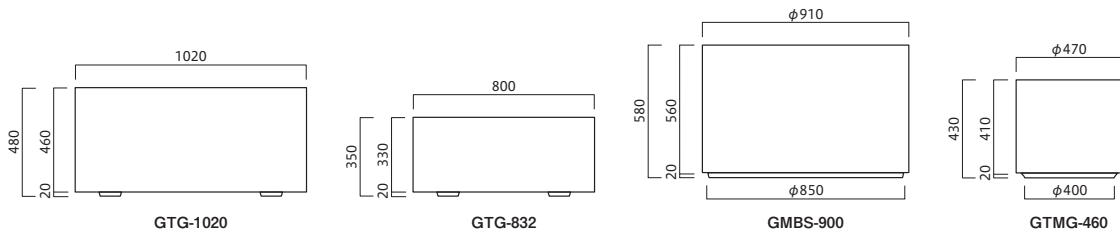

ウェーブ P083

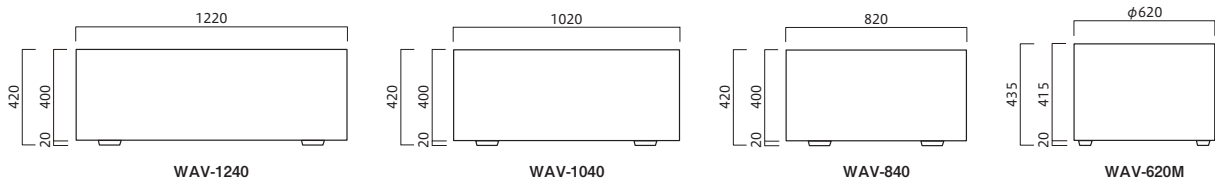

ダンディストライプ P085

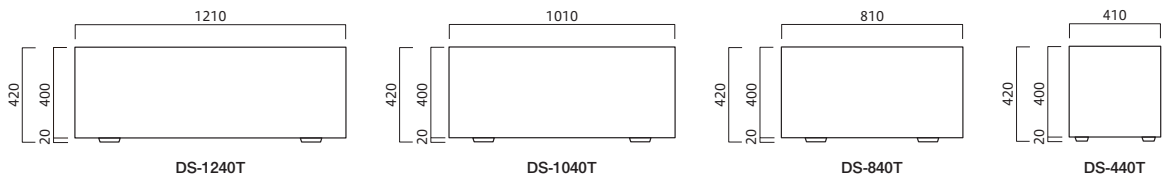

ランダムスクエア P087

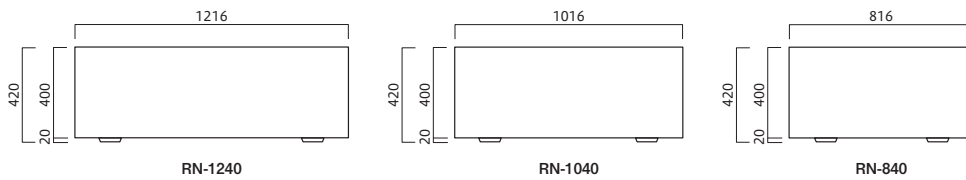

デコロック P089

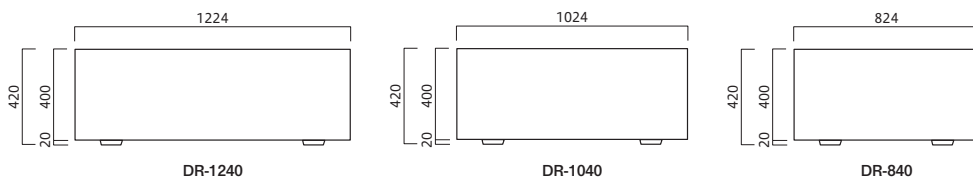

シード P091

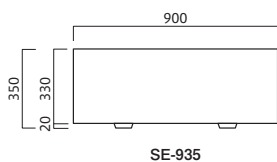

ビヤ樽ホルカ P092

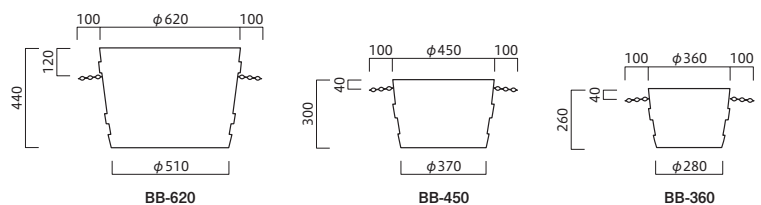

ウツディ P093

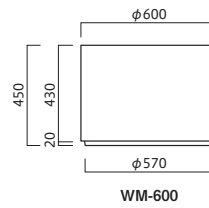
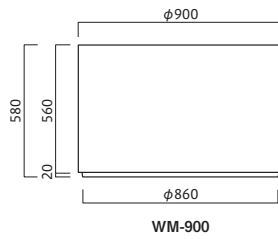
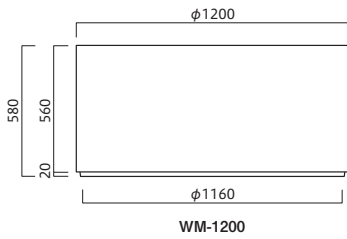

ビヤ樽舟型 P093

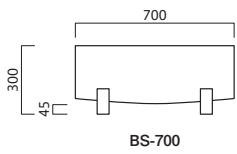

コニカル P093

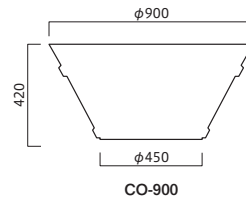

グレンウツディ P095

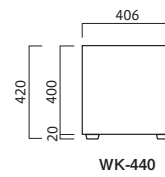
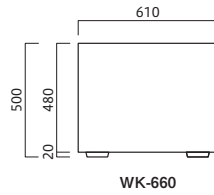
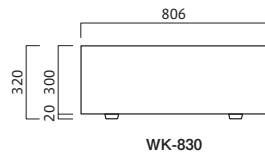
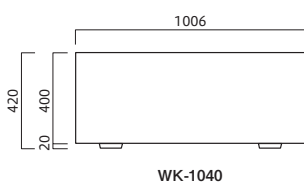

アンティークブリック P097

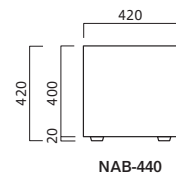
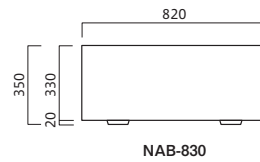
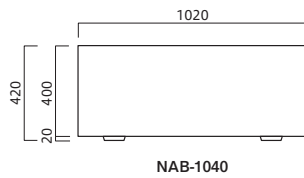
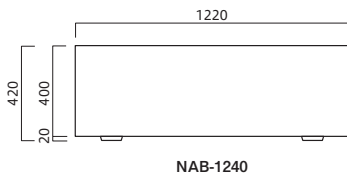

小端積 P099

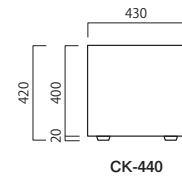
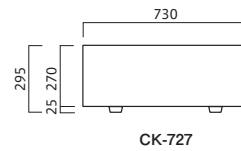
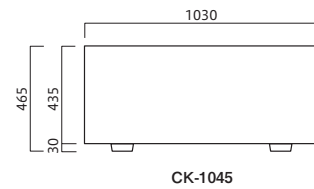
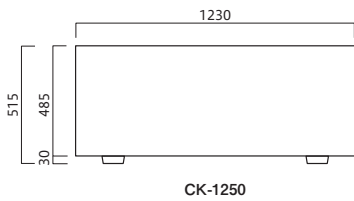

スリムウッド P100

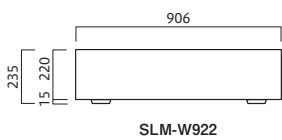

スカイガーデン P101

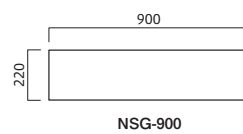

ジョイナス P103

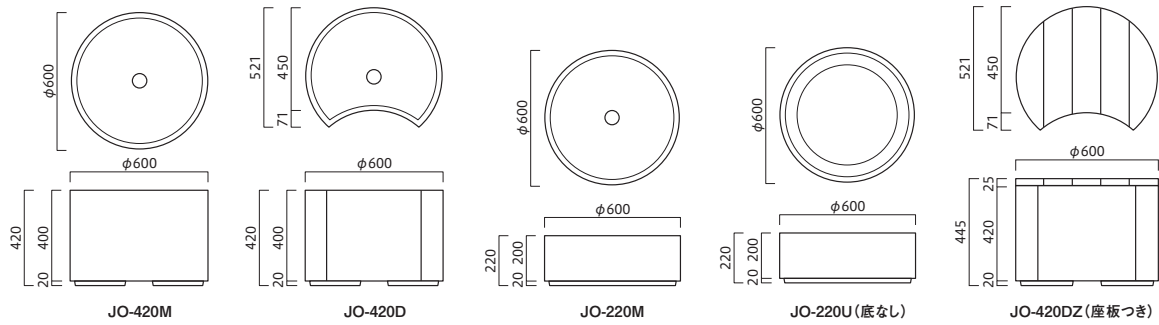

※ベンチ部分は固定式となっております。
 ※組み合わせによってはプランターの連結部に目地が入ります。

ダンダン P104

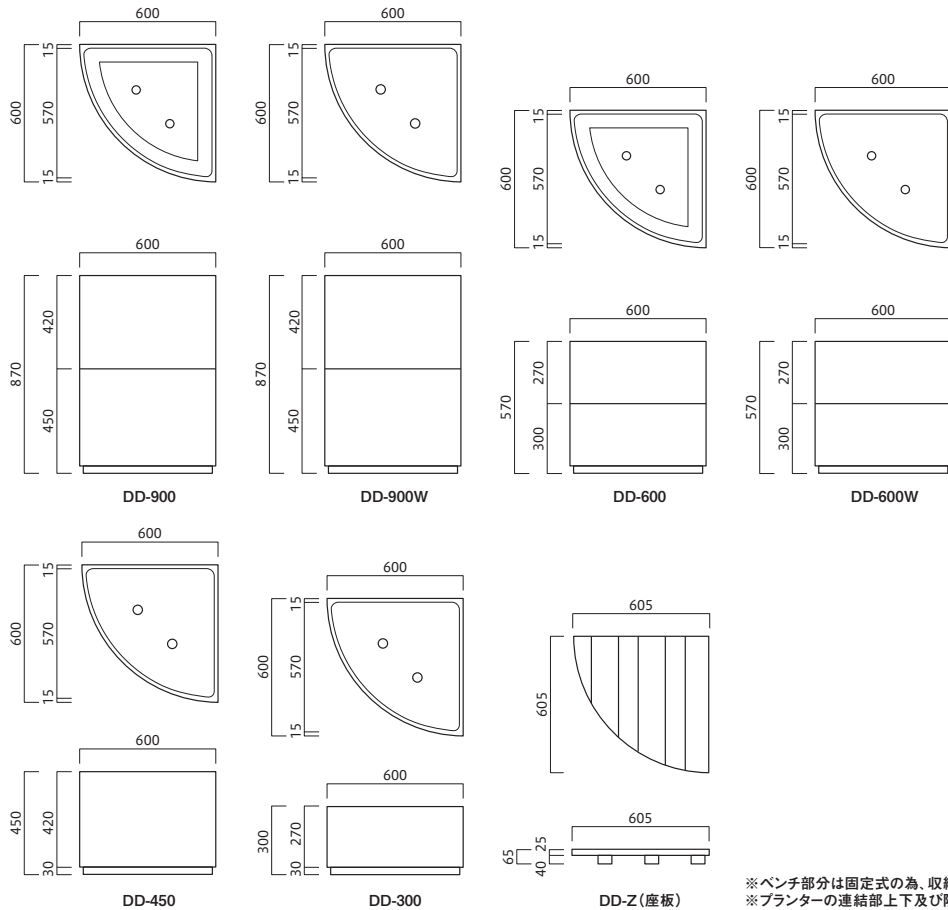

※ベンチ部分は固定式の為、収納は出来ません。
 ※プランターの連結部上下及び隣接部に目地が入ります。

フープ P105

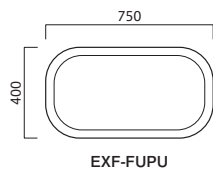

フープ ドッグステイ P105

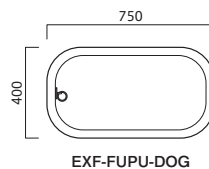

FRP連結プランター P109

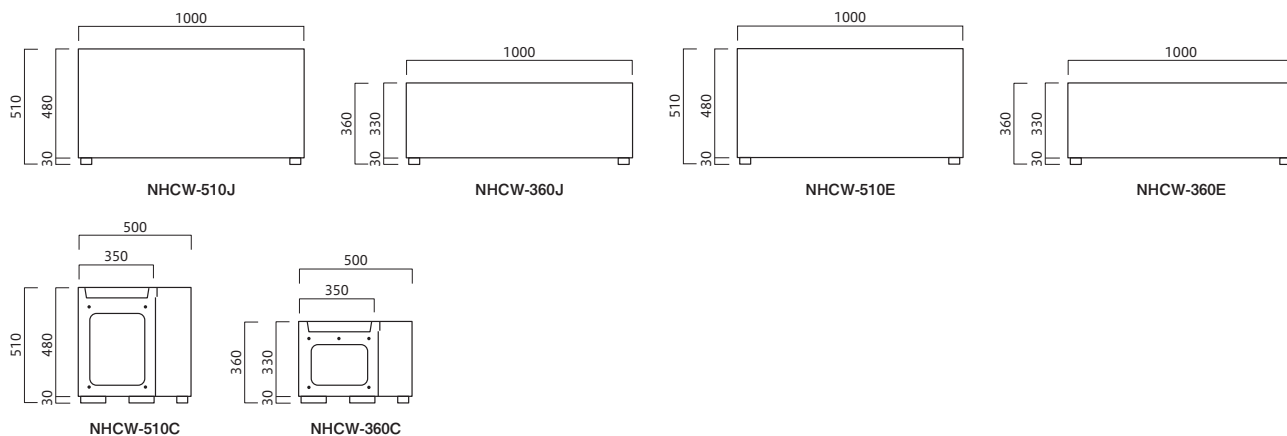

FRPスタンダードK型 P111

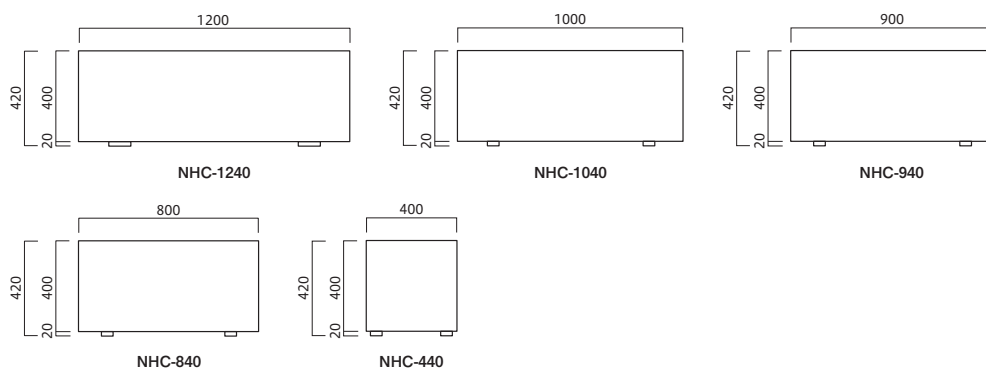

FRPスタンダードM型 P113

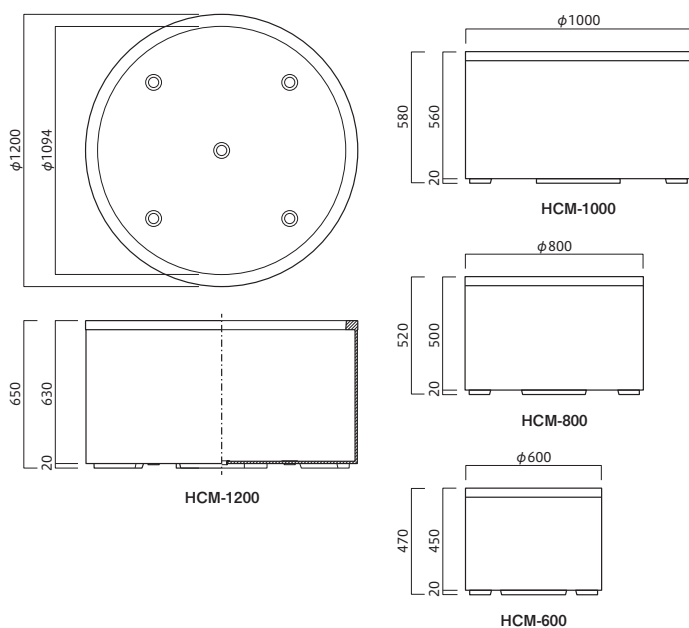

FRPモクメ P115

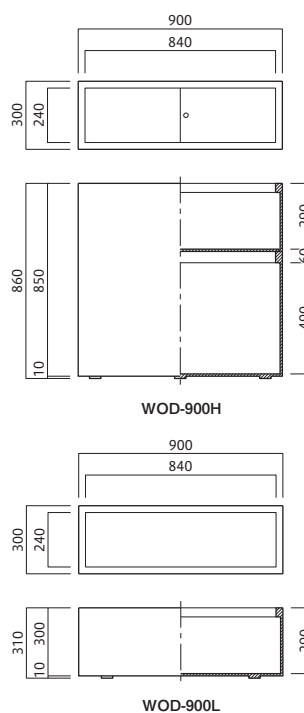

FRPブラインドキャスター P116

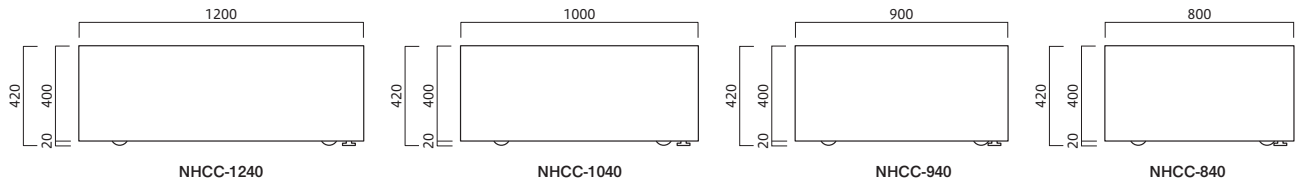

大型FRPシリーズ P117

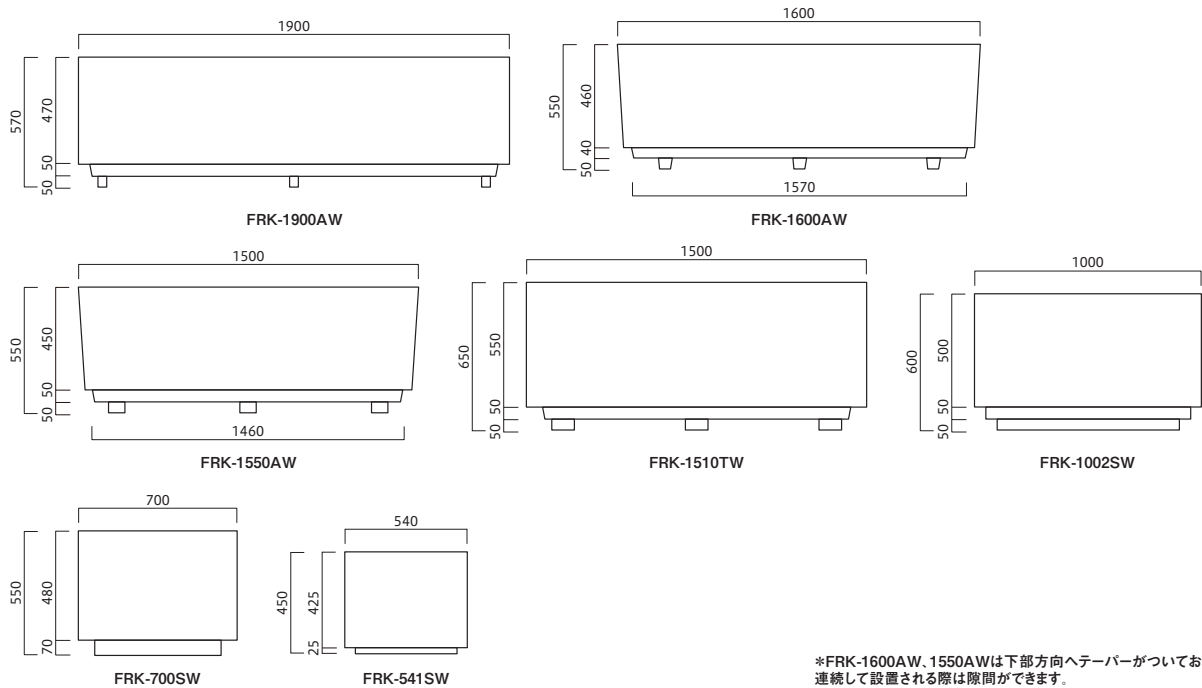

*FRK-1600AW, 1550AWは下部方向へテーパーがついております。連続して設置される際は隙間ができます。

FRP大型スクエア P119

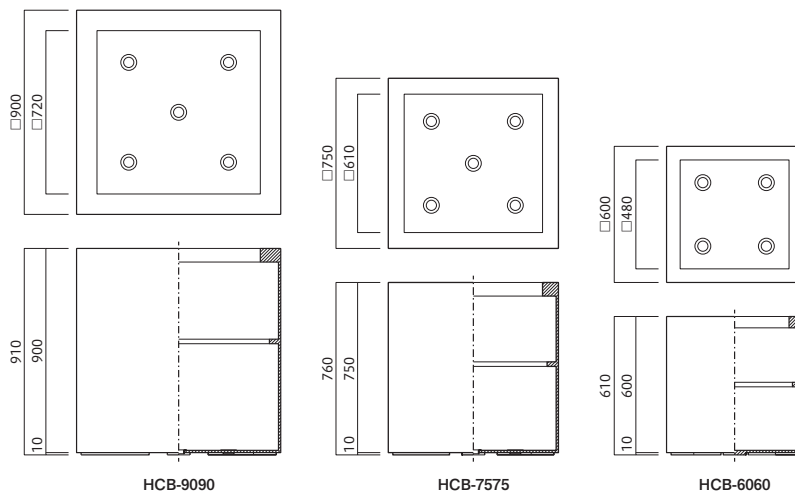

IMPORT PLANTER

インポートプランター



トーションコーポレーションでは、従来のGRCプランターだけでなく
インドア&アウトドアで使用できるデザイン性の高いインテリアプランターを
各種取り扱っております。

商業施設、店舗、事務所へ緑化空間の演出に適した商品をセレクト可能です。
プランター緑化を自由にコーディネートすることで、
人に与える癒し効果は無限大です。



capi

EUROPE

家、庭、都市、そして生活をより『緑豊かな暮らしを育む』という考えのCapi Europeの商品をご紹介します。

リサイクル素材を使用した
屋内外用プランターのほとんどはオランダの自社工場でのCO²ニュートラル[®]で生産されています。

テクスチャーや形などデザイン豊富なプランターは重厚感があり、どっしりとした陶器のような見た目からは想像もつかないほど軽量で、耐久性にも優れています。ご自分やご家族に合ったスタイルで、ご自宅やお庭、ベランダなどに快適なボタニカルライフを取り入れてみませんか？

Capi Europeの『7つの特徴』



indoor & outdoor

屋内でも屋外でも
使用可能



light-weight

楽に運べる
軽量設計



fracture-resistant

壊れにくく頑丈



insulating layer

暑さ・寒さに
強い断熱性



frost-resistant

霜に強い



UV-resistant

紫外線に強い



recyclable

リサイクル可能で
環境に優しい



Water proof / 100%防水

Lightweight / 軽量

Double layer / 二重構造

Protects your plants / 植物保護

Strong surface / 丈夫な表面



※ CO²ニュートラル[®]とは、このマークを授与された企業が、地域および世界の気候への影響を考え積極的に取り組んでいることを保証されています。持続可能な環境への取り組みの結果として、独立した協会 Vinçotteによって授与されます。

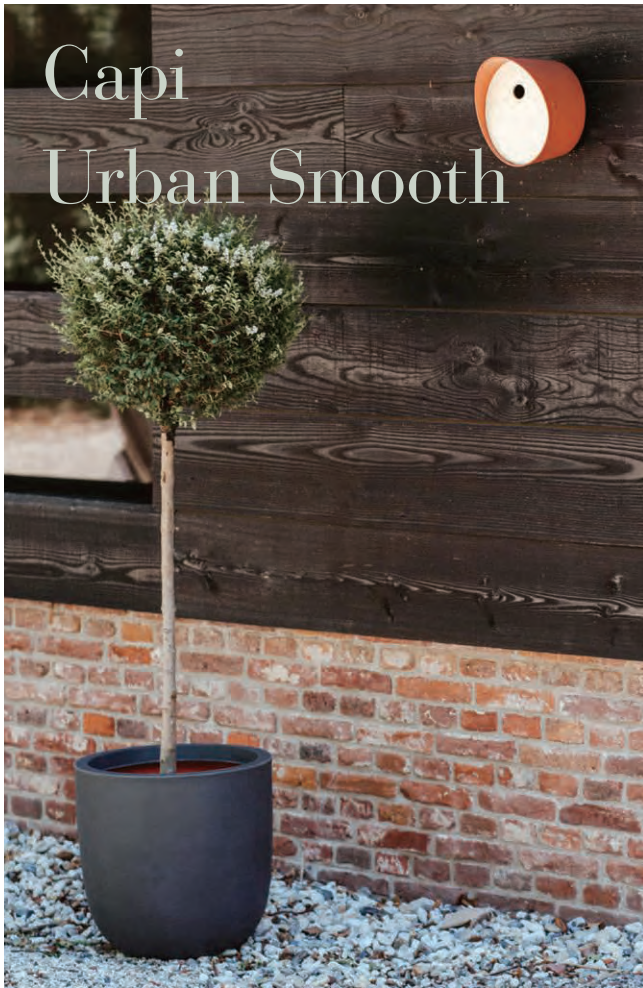

Capi
Urban Smooth



TLC

屋外緑化

壁面緑化

プランター

GRC

FRP

インポート



NEW アーバン スムース ボール

インポート ポリエチレン 穴なし

品番	カラー	サイズ(mm)	重量(kg)	開口(mm)	鉢サイズ	価格(税抜)
CTN-KBL932	ブラック	S φ350×H340	1.5	φ285	7-8号	¥10,000
CTN-KBL933		M φ430×H410	2.1	φ360	9-10号	¥14,000

*本製品は100%リサイクルポリエチレンを使用しております。
製品の性質上、若干の変形等個体差がありますが、製品の性能には問題ございません。予めご了承ください。
*カタログ記載の製品写真と実際の製品の色味等異なる場合がございます。

※ご注文の際は巻末の「お読みください」をご確認ください。
※輸入品につき納期をご確認ください。
なお予告なしに仕様変更や生産中止となる場合があります。



Capi Nature Rib





NEW ネイチャー リブ ボール インポート ポリエチレン 穴なし

品番	カラー	サイズ(mm)	重量(kg)	開口(mm)	鉢サイズ	価格(税抜)
CTN-KOFZ932	アントラシート	S φ350×H340	1.5	φ285	7-8号	¥11,000
CTN-KOFZ933		M φ430×H410	2.3	φ360	9-10号	¥15,000

NEW ネイチャー リブ ボール インポート ポリエチレン 穴なし

品番	カラー	サイズ(mm)	重量(kg)	開口(mm)	鉢サイズ	価格(税抜)
CTN-KOFI932	アイボリー	S φ350×H340	1.5	φ285	7-8号	¥11,000
CTN-KOFI933		M φ430×H410	2.3	φ360	9-10号	¥15,000



NEW ネイチャー リブ ベイス インポート ポリエチレン 穴なし

品番	カラー	サイズ(mm)	重量(kg)	開口(mm)	鉢サイズ	価格(税抜)
CTN-KOFZ782	アントラシート	S φ340×H460	1.6	φ275	7-8号	¥14,000
CTN-KOFZ783		M φ460×H580	2.5	φ390	9-10号	¥26,000

NEW ネイチャー リブ ベイス インポート ポリエチレン 穴なし

品番	カラー	サイズ(mm)	重量(kg)	開口(mm)	鉢サイズ	価格(税抜)
CTN-KOFI782	アイボリー	S φ340×H460	1.6	φ275	7-8号	¥14,000
CTN-KOFI783		M φ460×H580	2.5	φ390	9-10号	¥26,000

*本製品は100%リサイクルポリエチレンを使用しております。
 製品の性質上、若干の変形等個体差がありますが、製品の性能には問題ございません。予めご了承ください。
 *カタログ記載の製品写真と実際の製品の色味等異なる場合がございます。

※ご注文の際は巻末の「お読みください」をご確認ください。
 ※輸入品につき納期をご確認ください。
 なお予告なしに仕様変更や生産中止となる場合があります。

TLC

屋外緑化

壁面緑化

プランター

GRC

FRRP

インポート



Capi Nature Rib





NEW ネイチャー リブ スクエア インポート ポリエチレン 穴なし

品番	カラー	サイズ(mm)	重量(kg)	開口(mm)	鉢サイズ	価格(税抜)
CTN-KOFZ902	アントラシート	S □300×H300	1.9	□250	7-8号	¥10,000
CTN-KOFZ903		M □400×H400	3.2	□310	9-10号	¥16,000



NEW ネイチャー リブ スクエア インポート ポリエチレン 穴なし

品番	カラー	サイズ(mm)	重量(kg)	開口(mm)	鉢サイズ	価格(税抜)
CTN-KOFI902	アイボリー	S □300×H300	1.9	□250	7-8号	¥10,000
CTN-KOFI903		M □400×H400	3.2	□310	9-10号	¥16,000

*本製品は100%リサイクルポリエチレンを使用しております。
 製品の性質上、若干の変形等個体差がありますが、製品の性能には問題ございません。予めご了承ください。
 *カタログ記載の製品写真と実際の製品の色味等異なる場合がございます。

※ご注文の際は巻末の「お読みください」をご確認ください。
 ※輸入品につき納期をご確認ください。
 なお予告なしに仕様変更や生産中止となる場合があります。

TLC

屋外緑化

壁面緑化

プランター

GRC

FRP

インポート



Capi Urban Tube



TLC

屋外緑化

壁面緑化

プランター

GRC

FRRP

インポート

NEW アーバン チューブ ボール インポート ポリエチレン 穴なし

品番	カラー	サイズ(mm)	重量(kg)	開口(mm)	鉢サイズ	価格(税抜)
CTN-KBLT932	ブラック	S φ350×H340	1.5	φ285	7-8号	¥11,000
CTN-KBLT933		M φ430×H410	2.2	φ360	9-10号	¥15,000

NEW アーバン チューブ ボール インポート ポリエチレン 穴なし

品番	カラー	サイズ(mm)	重量(kg)	開口(mm)	鉢サイズ	価格(税抜)
CTN-KDGT932	ダークグレー	S φ350×H340	1.5	φ285	7-8号	¥11,000
CTN-KDGT933		M φ430×H410	2.2	φ360	9-10号	¥15,000



NEW アーバン チューブ ベイス インポート ポリエチレン 穴なし

品番	カラー	サイズ(mm)	重量(kg)	開口(mm)	鉢サイズ	価格(税抜)
CTN-KBLT782	ブラック	S φ340×H460	1.6	φ275	7-8号	¥14,000
CTN-KBLT783		M φ460×H580	2.3	φ390	9-10号	¥26,000

NEW アーバン チューブ ベイス インポート ポリエチレン 穴なし

品番	カラー	サイズ(mm)	重量(kg)	開口(mm)	鉢サイズ	価格(税抜)
CTN-KDGT782	ダークグレー	S φ340×H460	1.6	φ275	7-8号	¥14,000
CTN-KDGT783		M φ460×H580	2.3	φ390	9-10号	¥26,000

*本製品は100%リサイクルポリエチレンを使用しております。
 製品の性質上、若干の変形等個体差がありますが、製品の性能には問題ございません。予めご了承ください。
 *カタログ記載の製品写真と実際の製品の色味等異なる場合がございます。

※ご注文の際は巻末の「お読みください」をご確認ください。
 ※輸入品につき納期をご確認ください。
 なお予告なしに仕様変更や生産中止となる場合があります。



Cubo Light

経年劣化に強く、
アウトドアでも安心して使えます。

クーボ・ライト

インポート ポリエチレン 穴なし

品番	サイズ(mm)	重量(kg)	価格(税抜)
MB-ER-2516L	W400×D400×H400	5	¥44,000
MB-ER-2517L	W500×D500×H500	8	¥54,000

*植え込みスペースはありません。
*屋外仕様はプラス¥6,500



Cubo Light High

NEW クーボ・ライト・ハイ

インポート ポリエチレン 穴なし

品番	サイズ(mm)	重量(kg)	価格(税抜)
MB-ER-2612L	W400×D400×H700	8.5	¥68,000

*屋外仕様はプラス¥6,500



Sonno Light

誘導灯として並べて設置すれば、
やさしい光で足下を照らします。

ソノノ・ライト

インポート ポリエチレン 穴なし

品番	サイズ(mm)	重量(kg)	価格(税抜)
MB-ER-2550L	W1000×D400×H400	10.5	¥80,000

*植え込みスペースはありません。
*屋外仕様はプラス¥6,500



Sonno Light High

NEW ソノノ・ライト・ハイ

インポート ポリエチレン 穴なし

品番	サイズ(mm)	重量(kg)	価格(税抜)
MB-ER-2591L	W1000×D400×H700	15.3	¥106,000

*屋外仕様はプラス¥10,000

ライト付製品について

・LED(電球 40W ~ 60W 相当)を標準装備、電球色と昼光色からお選びいただけます。
・オプション(有料)にて転倒防止用及び床固定ベース加工可能です。



ホワイト(WH)
 ラスティ(RU)
 ブラック(BK)

プーロ・モダン

 インポート
 ポリエチレン
 穴なし

品番	サイズ(mm)	重量(kg)	容量(L)	価格(税抜)
MB-ER-2514-□□	W400×D400×H400	4.5	22	¥23,000
MB-ER-2515-□□	W500×D500×H500	7.5	45	¥37,000

品番の□□には色番号が入ります
 ※底面灌水セット(オプション)

MB-ER-4241(MB-ER-2514用)	¥5,200	穴あけ加工可
貯水量目安: 2.4L		
MB-ER-4242(MB-ER-2515用)	¥5,500	
貯水量目安: 4.0L		



ホワイト(WH)
 ラスティ(RU)
 ブラック(BK)

NEW プーロ・モダン・ハイ

 インポート
 ポリエチレン
 穴なし

品番	サイズ(mm)	重量(kg)	容量(L)	価格(税抜)
MB-ER-2612-□□	W400×D400×H700	8.3	23	¥49,000

品番の□□には色番号が入ります
 ※底面灌水セット(オプション)

MB-ER-4241(MB-ER-2612用)	¥5,200	穴あけ加工可
貯水量目安: 2.4L		
(MB-ER-2514用と共用)		



ホワイト(WH)
 ラスティ(RU)
 ブラック(BK)

プーロ・ソッノ・モダン

 インポート
 ポリエチレン
 穴なし

品番	サイズ(mm)	重量(kg)	容量(L)	価格(税抜)
MB-ER-2590-□□	W1000×D400×H400	10	73	¥76,000

品番の□□には色番号が入ります
 ※底面灌水セット(オプション)

MB-ER-4278	¥13,000	穴あけ加工可
貯水量目安: 7.7L		
(MB-ER-2591と共用)		



ホワイト(WH)
 ラスティ(RU)
 ブラック(BK)

NEW プーロ・ソッノ・モダン・ハイ

 インポート
 ポリエチレン
 穴なし

品番	サイズ(mm)	重量(kg)	容量(L)	価格(税抜)
MB-ER-2591-□□	W1000×D400×H700	15	78	¥100,000

品番の□□には色番号が入ります
 ※底面灌水セット(オプション)

MB-ER-4278	¥13,000	穴あけ加工可
貯水量目安: 7.7L		
(MB-ER-2590と共用)		

*輸入品につき納期をご確認ください。なお予告なしに仕様変更や生産中止となる場合があります。
 *樹脂製品は、その特性によりカタログ掲載サイズより5%程度の誤差が生じる場合があります。
 *商品の色は、工法や印刷により写真とは多少異なる場合があります。

※ご注文の際は巻末の「お読みください」をご確認ください。

TLC

屋外緑化

壁面緑化

プランター

GRC

FRP

インポート

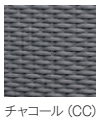

チャコール (CC)



ホワイト (WH)



モカ (MO)



外鉢 + ライナー + 底面灌水セット

Lechuza® Balconera

マンション・バルコニーなどの手すりに、
また、窓際に置いたり、
色々な使い方ができるプランターです。
底面灌水システムを備えており、
面倒な水遣りの手間を軽減してくれます。

バルコネラ

インポート PP

品番	サイズ(mm)	重量 (kg)	容量 (L)	灌水装置付き 価格(税抜)
MB-LE-6550-□□	W500×D190×H190	2.4	8	¥11,000
MB-LE-6580-□□	W800×D190×H190	4.3	12	¥14,600

品番の□□には色番号が入ります

専用ブラケット

品番	重量 (kg)	価格 (税抜)
MB-LE-ZB001B	1.3	¥9,000

*2本セット・耐荷重2.5kg
*付属ストラップ

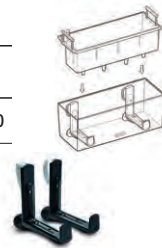

ポールなどに付属ストラップで巻きつけて固定します。円周38cmまで対応。

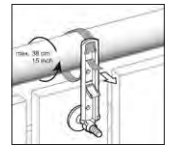

【マットカラー】
チャコール (CC)



【マットカラー】
エスプレッソ (ES)



【クリアカラー】
グレーベージュ (GB)



【クリアカラー】
ホワイト (WH)



【クリアカラー】
ブラック (BK)



【クリアカラー】
スカーレット (SK)

Lechuza® Cubico

存在感を主張するスタイリッシュなフォルム。
ホテルのロビーからプライベートロフトまで
あらゆるロケーションに調和します。



外鉢 + ライナー + 底面灌水セット

キュービコ

インポート PP

品番	サイズ(mm)	重量 (kg)	容量 (L)	灌水装置なし 価格(税抜)	灌水装置付き 価格(税抜)
MB-LE-3030-□□	W300×D300×H560	5.2	14	¥28,000	¥32,000
MB-LE-3040-□□	W400×D400×H750	9.3	31	¥50,000	¥56,000
MB-LE-3050-□□	W500×D500×H950	18.8	61	¥88,000	¥96,000

品番の□□には色番号が入ります

Lechuza®

Classico Joker



表面のなめらかな質感が美しいプランター。
 サイズバリエーションが豊富で
 様々な空間に対応します。
 水やりを楽にする灌水装置を標準装備。

クラシコ・ジョーカー

インポート PP

品番	サイズ(mm)	重量(kg)	容量(L)	灌水装置なし 価格(税抜)	灌水装置付き 価格(税抜)
MB-LE-1035AJ-□□	φ350×H330	3.9	13	¥12,600	¥20,000
MB-LE-1043AJ-□□	φ430×H400	5.5	28	¥19,000	¥28,000
MB-LE-1050AJ-□□	φ500×H470	7.5	40	¥28,000	¥39,500
MB-LE-1060-□□	φ600×H560	10.2	90	¥44,000	¥53,000
MB-LE-1070-□□	φ700×H650	14.6	145	¥60,000	¥69,000

品番の□□には色番号が入ります
 *φ600・φ700については灌水付きでもフチ無しとなります。
 *底栓の脱着により、屋内屋外の両方で使用可能。

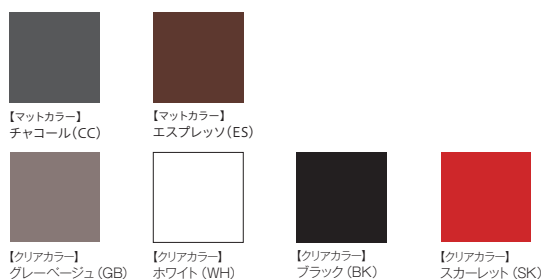

鉢カバータイプ
 外鉢（フチなし）のみ



底面灌水セット付
 外鉢 + ライナー + 底面灌水セット



底面灌水セット付 (MB-LE-1060・1070)
 外鉢 + 底面灌水セット

移動キャスターで気軽に空間演出。

はめ込み式のため、外部からは見えません。また、植え込み後でも、取り付けや取り外しができます。



耐荷量 180kg

キャスター

品番	対応サイズ(mm)	重量(kg)	適合商品	価格(税抜)
MB-LE-430	φ430用	0.5	MB-LE-1043AJ	¥6,800
MB-LE-500	φ500用	0.7	MB-LE-1050AJ	¥7,200
MB-LE-600	φ600用	0.8	MB-LE-1060	¥8,600
MB-LE-700	φ700用	1.0	MB-LE-1070	¥9,800



*輸入品につき納期をご確認ください。なお予告なしに仕様変更や生産中止となる場合があります。
 *樹脂製品は、その特性によりカタログ掲載サイズより5%程度の誤差が生じる場合があります。
 *商品の色は、工法や印刷により写真とは多少異なる場合があります。

※ご注文の際は巻末の「お読みください」をご確認ください。

T L C

屋外緑化

壁面緑化

プランター

G R C

F R P

インポート

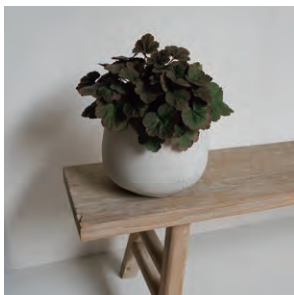

MORSE

シックな風合い、デイリーユースにおすすめ



グレー(GY)



ホワイト(WH)



グレー(GY)



ホワイト(WH)

NEW モールス ラウンド

インポート ファイバークレイ 穴あり

品番	サイズ(mm)	重量(kg)	容量(L)	価格(税抜)
GP-GA-1036GY	外 φ360×H360	4.7	22.0	¥7,200
GP-GA-1036WH	内 φ345×H345			

NEW モールス ボール

インポート ファイバークレイ 穴あり

品番	サイズ(mm)	重量(kg)	容量(L)	価格(税抜)
GP-GA-1135GY	外 φ350×H265	3.8	13.0	¥4,900
GP-GA-1135WH	内 φ270×H250			



グレー(GY)



ホワイト(WH)

NEW モールス キューブ

インポート ファイバークレイ 穴あり

品番	サイズ(mm)	重量(kg)	容量(L)	価格(税抜)
GP-GA-1225GY	外 L250×W250×H255	3.5	9.5	¥4,200
GP-GA-1225WH	内 L205×W205×H240			
GP-GA-1230GY	外 L300×W300×H305	5.2	18.0	¥5,300
GP-GA-1230WH	内 L255×W255×H290			

*ハンドメイドの為、サイズ・色が多少異なる場合がございます。
 *素材の特性により表面が白くなる白華現象や、乾燥収縮などによるクラックが入る場合がございます。
 *また使用環境によっては変色や塗装の剥離などが起こる場合がございます。あらかじめご了承ください。
 *個人宅への配送はできません。

LESDOR

ひと味違う表情で植物を引き立てます



グレー(SC)



ブラック(SB)

NEW レスドル シリンダー

インポート ファイバーセメント 穴あり

品番	サイズ(mm)	重量(kg)	容量(L)	価格(税抜)
GP-AN-CC3939SC	外 φ390×H390	9.5	38	¥13,500
GP-AN-CC3939SB	内 φ335×H370			



グレー(SC)



ブラック(SB)

NEW レスドル ミドル

インポート ファイバーセメント 穴あり

品番	サイズ(mm)	重量(kg)	容量(L)	価格(税抜)
GP-AN-CM3449SC	外 φ340×H490	7.6	27	¥11,000
GP-AN-CM3449SB	内 φ300×H480			



グレー(SC)



ブラック(SB)

NEW レスドル Uポット

インポート ファイバーセメント 穴あり

品番	サイズ(mm)	重量(kg)	容量(L)	価格(税抜)
GP-AN-CU3733SC	外 φ370×H330	6.2	25	¥8,000
GP-AN-CU3733SB	内 φ320×H320			
GP-AN-CU4641SC	外 φ460×H410	10.8	36	¥15,000
GP-AN-CU4641SB	内 φ400×H395			
GP-AN-CU5549SC	外 φ550×H490	15.6	72	¥20,000
GP-AN-CU5549SB	内 φ490×H470			

*素材の特性により表面が白くなる白華現象や、乾燥収縮などによるクラックが入る場合がございます。また使用環境によっては変色や塗装の剥離などが起こる場合がございます。
*ハンドメイドの為、サイズ・色が多少異なる場合がございます。あらかじめご了承ください。
*個人宅への配送はできません。

*ご注文の際は巻末の「お読みください」をご確認ください。
*輸入品につき納期をご確認ください。
*なお予告なしに仕様変更や生産中止となる場合があります。
*商品の色は工法や印刷により写真とは多少異なる場合があります。

TLC

屋外緑化

壁面緑化

プランター

GRC

FRP

インポート

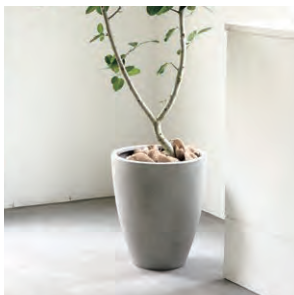

LOTUS

主張しすぎない質感とラフさがポイント



NEW ルーナス アッシュラウンド		インポート	ファイバーセメント	穴あり
品番	サイズ(mm)	重量(kg)	容量(L)	価格(税抜)
GP-AN-SA3329RC	外 φ330×H290 内 φ290×H280	4.8	11	¥5,500
GP-AN-SA4236RC	外 φ420×H360 内 φ355×H350	7.7	20	¥10,000
GP-AN-SA5044RC	外 φ500×H440 内 φ440×H430	12.0	36	¥16,000
GP-AN-SA6053RC	外 φ600×H530 内 φ530×H510	16.5	66	¥24,000



NEW ルーナス アッシュミドル		インポート	ファイバーセメント	穴あり
品番	サイズ(mm)	重量(kg)	容量(L)	価格(税抜)
GP-AN-SA3645RC	外 φ360×H450 内 φ320×H440	7.8	23	¥11,000
GP-AN-SA4655RC	外 φ460×H560 内 φ400×H550	12.0	43	¥18,000

*素材の特性により表面が白くなる白華現象や、乾燥収縮などによるクラックが入る場合がございます。

また使用環境によっては変色や塗装の剥離などが起こる場合がございます。

*ハンドメイドの為、サイズ・色が多少異なる場合がございます。あらかじめご了承ください。

*個人宅への配送はできません。

ELM

大人気シリーズ、デザインがリニューアル



TLC

屋外緑化

壁面緑化

プランター

GRC

FRP

インポート



NEW エルム グレー

インポート ポリエチレン 穴あり

品番	サイズ(mm)	重量(kg)	容量(L)	価格(税抜)
GP-TP-TM40GR	外 φ400×H350 内 φ340×H340	1.0	19	¥6,800
GP-TP-TM50GR	外 φ500×H430 内 φ440×H420	1.85	41	¥9,800
GP-TP-TM60GR	外 φ600×H530 内 φ540×H510	2.6	75	¥18,000
GP-TP-TM85GR	外 φ850×H700 内 φ790×H680	6.6	205	¥45,000



NEW エルム テラコッタ

インポート ポリエチレン 穴あり

品番	サイズ(mm)	重量(kg)	容量(L)	価格(税抜)
GP-TP-TM40TC	外 φ400×H350 内 φ340×H340	1.0	19	¥6,800
GP-TP-TM50TC	外 φ500×H430 内 φ440×H420	1.85	41	¥9,800
GP-TP-TM60TC	外 φ600×H530 内 φ540×H510	2.6	75	¥18,000
GP-TP-TM85TC	外 φ850×H700 内 φ790×H680	6.6	205	¥45,000

*表面にエイジング加工が施されており、仕上げ、色に個体差がございます。
また使用環境により接地部分等に色抜け等の影響が出る場合がございます。
お確かめの上ご利用ください。
*万が一表面の粉が目や口に入った場合には、水ですぐに洗い流してください。
*個人宅への配送はできません。

※ご注文の際は巻末の「お読みください」をご確認ください。
※輸入品につき納期をご確認ください。
なお予告なしに仕様変更や生産中止となる場合があります。
※商品の色は工法や印刷により写真とは多少異なる場合があります。



VERSE

素材の良さを活かした落ち着いたあるプランター



ブラックウォッシュ (BLW)



クリーム (CR)

ヴァース ソリッド

インポート ファイバーセメント 穴あり

品番	サイズ(mm)	重量(kg)	容量(L)	価格(税抜)
GP-EB-SL227031BLW GP-EB-SL227031CR	外 φ310×H290 内 φ270×H270	8.2	10.0	¥5,000
GP-EB-SL227043BLW GP-EB-SL227043CR	外 φ430×H400 内 φ380×H380	15.5	26.9	¥11,000



ブラックウォッシュ (BLW)



クリーム (CR)

ヴァース アルトエッグ

インポート ファイバーセメント 穴あり

品番	サイズ(mm)	重量(kg)	容量(L)	価格(税抜)
GP-EB-SL226031BLW GP-EB-SL226031CR	外 φ310×H365 内 φ270×H350	10.9	13.3	¥7,000
GP-EB-SL226043BLW GP-EB-SL226043CR	外 φ430×H500 内 φ385×H490	22.7	37.0	¥14,000

*コンクリートの性質上、使用環境により表面が白くなる白華現象が起こる場合がございます。
*コンクリートの独特な表面の風合いを出しているため、個体差が多少ございます。あらかじめご了承ください。
*個人宅への配送はできません。

RITZ

使い易いシンプルデザイン、軽量鉢カバー



TLC

屋外緑化

壁面緑化

プランター

GRC

FRP

インポート



クリーム (CR)

ブラウン (BR)

チャコール (CH)



クリーム (CR)

ブラウン (BR)

チャコール (CH)

NEW リッツ コニック

インポート ポリストーン 穴なし

品番	サイズ(mm)	重量(kg)	容量(L)	価格(税抜)
GP-AN-PC4035CR GP-AN-PC4035BR GP-AN-PC4035CH	外 φ400×H350 内 φ360×H345	3.7	26	¥13,000
GP-AN-PC5040CR GP-AN-PC5040BR GP-AN-PC5040CH	外 φ500×H395 内 φ460×H390	7.5	48	¥18,000

NEW リッツ シリンダー

インポート ポリストーン 穴なし

品番	サイズ(mm)	重量(kg)	容量(L)	価格(税抜)
GP-AN-PY4343CR GP-AN-PY4343BR GP-AN-PY4343CH	外 φ430×H425 内 φ390×H420	7.2	50	¥20,000



クリーム (CR)

ブラウン (BR)

チャコール (CH)

NEW リッツ トール

インポート ポリストーン 穴なし

品番	サイズ(mm)	重量(kg)	容量(L)	価格(税抜)
GP-AN-PT4055CR GP-AN-PT4055BR GP-AN-PT4055CH	外 φ400×H545 内 φ360×H540	6.2	35	¥20,000

*ハンドメイドの為、サイズ・色が多少異なる場合がございます。あらかじめご了承ください。
*簡易防水仕様ですので、室内でご使用の際は受皿等を併せてご利用ください。
*個人宅への配送はできません。

*ご注文の際は巻末の「お読みください」をご確認ください。
*輸入品につき納期をご確認ください。
*なお予告なしに仕様変更や生産中止となる場合があります。
*商品の色は工法や印刷により写真とは多少異なる場合があります。



ARISTON

柔らかなフォルムに重量感のある質感がポイント



NEW アリソン バルーン ブラウン インポート FRP 穴あり

品番	サイズ(mm)	重量(kg)	容量(L)	価格(税抜)
GP-EB-TB3030AB	外 φ300×H300 内 φ230×H280	2.0	9	¥7,200
GP-EB-TB4242AB	外 φ420×H420 内 φ330×H410	4.0	28	¥15,000
GP-EB-TB5555AB	外 φ550×H550 内 φ440×H530	6.0	61	¥28,000



NEW アリソン バルーン ホワイト インポート FRP 穴あり

品番	サイズ(mm)	重量(kg)	容量(L)	価格(税抜)
GP-EB-TB3030AW	外 φ300×H300 内 φ230×H280	2.0	9	¥7,200
GP-EB-TB4242AW	外 φ420×H420 内 φ330×H410	4.0	28	¥15,000
GP-EB-TB5555AW	外 φ550×H550 内 φ440×H530	6.0	61	¥28,000



NEW アリソン ローバルーン ブラウン インポート FRP 穴あり

品番	サイズ(mm)	重量(kg)	容量(L)	価格(税抜)
GP-EB-TL4234AB	外 φ420×H340 内 φ325×H330	3.5	22	¥13,000
GP-EB-TL5545AB	外 φ550×H450 内 φ425×H440	5.5	50	¥25,000



NEW アリソン ローバルーン ホワイト インポート FRP 穴あり

品番	サイズ(mm)	重量(kg)	容量(L)	価格(税抜)
GP-EB-TL4234AW	外 φ420×H340 内 φ325×H330	3.5	22	¥13,000
GP-EB-TL5545AW	外 φ550×H450 内 φ425×H440	5.5	50	¥25,000



NEW アリソン ハイバルーン ブラウン インポート FRP 穴あり

品番	サイズ(mm)	重量(kg)	容量(L)	価格(税抜)
GP-EB-TH4050AB	外 φ400×H500 内 φ300×H490	5.0	31	¥17,000
GP-EB-TH5568AB	外 φ550×H680 内 φ420×H670	7.0	77	¥34,000



NEW アリソン ハイバルーン ホワイト インポート FRP 穴あり

品番	サイズ(mm)	重量(kg)	容量(L)	価格(税抜)
GP-EB-TH4050AW	外 φ400×H500 内 φ300×H490	5.0	31	¥17,000
GP-EB-TH5568AW	外 φ550×H680 内 φ420×H670	7.0	77	¥34,000

*ハンドメイドの為、サイズ・色が多少異なる場合がございます。あらかじめご了承ください。
*個人宅への配送はできません。

MIST

オーソドックスな質感で、ランドタイプの柔らかな印象



TLC

屋外緑化

壁面緑化

プランター

GRC

FRP

インポート



NEW ミスト ブラック

インポート FRP 穴あり

品番	サイズ(mm)	重量(kg)	容量(L)	価格(税抜)
GP-EB-KA3230BK	外 φ320×H300 内 φ255×H290	2.1	12	¥9,200
GP-EB-KA4340BK	外 φ430×H400 内 φ340×H390	3.6	30	¥18,000



NEW ミスト ホワイト

インポート FRP 穴あり

品番	サイズ(mm)	重量(kg)	容量(L)	価格(税抜)
GP-EB-KA3230WH	外 φ320×H300 内 φ255×H290	2.1	12	¥9,200
GP-EB-KA4340WH	外 φ430×H400 内 φ340×H390	3.6	30	¥18,000

*ハンドメイドの為、サイズ・色が多少異なる場合がございます。あらかじめご了承ください。
*個人宅への配送はできません。

※ご注文の際は巻末の「お読みください」をご確認ください。
※輸入品につき納期をご確認ください。
なお予告なしに仕様変更や生産中止となる場合があります。
※商品の色は工法や印刷により写真とは多少異なる場合があります。



NOTTE

高級感のあるテクスチャーで緑をより引き立てます

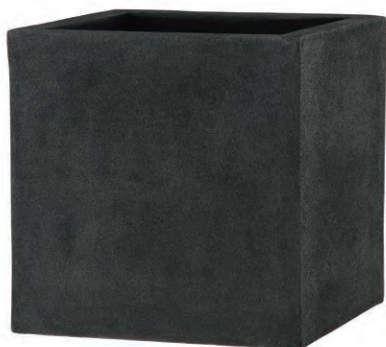

ノッテ・クーボ・ナチュラル

インポート FRP 穴あり

品番	サイズ(mm)	重量(kg)	容量(L)	価格(税抜)
GP-EB-18063140	外 L400×W400×H400 内 L330×W330×H390	5.5	50	¥18,000
GP-EB-18063150	外 L500×W500×H500 内 L410×W410×H490	10.0	110	¥29,000
GP-EB-18063160	外 L600×W600×H600 内 L515×W515×H580	13.0	190	¥40,000



ノッテ・ソノノ・ナチュラル

インポート FRP 穴あり

品番	サイズ(mm)	重量(kg)	容量(L)	価格(税抜)
GP-EB-18062720	外 L600×W200×H200 内 L540×W140×H190	3.5	18	¥12,000
GP-EB-18062731	外 L800×W310×H310 内 L730×W240×H305	8.0	63	¥28,000
GP-EB-18062745	外 L1000×W450×H450 内 L900×W350×H430	13.0	170	¥44,000



ノッテ・モンタンテ・ナチュラル

インポート FRP 穴あり

品番	サイズ(mm)	重量(kg)	容量(L)	価格(税抜)
GP-EB-18063600	外 L400×W400×H1000 内 L315×W315×H980	15.0	140	¥38,000

*ハンドメイドの為、サイズ・色が多少異なる場合がございます。あらかじめご了承ください。
*個人宅への配送はできません。

BRITISH

ロングセラーヒット商品、ヨーロッパアンテナリストが好印象



ブリティッシュ・キューボ・ナチュラル

インポート FRP 穴あり

品番	サイズ(mm)	重量(kg)	容量(L)	価格(税抜)
GP-EB-18061639	外 L390×W390×H390 内 L330×W330×H370	8.0	40	¥16,000
GP-EB-18061647	外 L470×W470×H470 内 L405×W405×H450	10.0	80	¥26,000
GP-EB-18061656	外 L560×W560×H560 内 L490×W490×H540	16.0	140	¥36,000



ブリティッシュ・ソノノ・ナチュラル

インポート FRP 穴あり

品番	サイズ(mm)	重量(kg)	容量(L)	価格(税抜)
GP-EB-18061760	外 L600×W250×H250 内 L540×W190×H240	5.0	30	¥11,000
GP-EB-18061780	外 L800×W330×H330 内 L745×W290×H320	10.0	73	¥24,000
GP-EB-18061799	外 L1000×W410×H410 内 L920×W340×H400	15.0	140	¥42,000



ブリティッシュ・モルタ・ナチュラル

インポート FRP 穴あり

品番	サイズ(mm)	重量(kg)	容量(L)	価格(税抜)
GP-EB-18043540	外 φ400×H320 内 φ340×H310	4.5	23	¥8,000
GP-EB-18043550	外 φ500×H410 内 φ440×H390	6.5	50	¥15,000
GP-EB-18043560	外 φ600×H500 内 φ520×H480	9.0	93	¥20,000

*ハンドメイドの為、サイズ・色が多少異なる場合がございます。あらかじめご了承ください。
*個人宅への配送はできません。

※ご注文の際は巻末の「お読みください」をご確認ください。
※輸入品につき納期をご確認ください。
なお予告なしに仕様変更や生産中止となる場合があります。
※商品の色は工法や印刷により写真とは多少異なる場合があります。

TLC

屋外緑化

壁面緑化

プランター

GR C

FRP

インポート

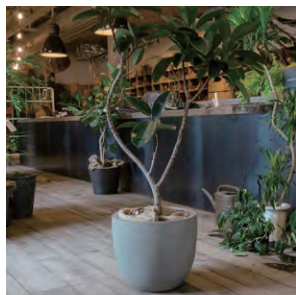

TRAIN

シンプルイズザベスト、場所を選ばずセレクト可能



ライトグレー (LG)



ライトグレー (LG)

NEW トレーン ラウンド

インポート FRP 穴あり

品番	サイズ(mm)	重量(kg)	容量(L)	価格(税抜)
GP-EB-MR4538LG	外 φ450×H380 内 φ385×H370	3.5	30	¥16,000
GP-EB-MR5546LG	外 φ550×H460 内 φ460×H450	5.0	52	¥26,000
GP-EB-MR8066LG	外 φ800×H660 内 φ710×H650	14.0	170	¥70,000

NEW トレーン キューブ

インポート FRP 穴あり

品番	サイズ(mm)	重量(kg)	容量(L)	価格(税抜)
GP-EB-MC3535LG	外 L350×W350×H350 内 L295×W295×H340	4.5	35	¥11,000
GP-EB-MC4545LG	外 L450×W450×H450 内 L390×W390×H440	7.0	80	¥25,000
GP-EB-MC5555LG	外 L550×W550×H550 内 L465×W465×H540	11.0	150	¥37,000
GP-EB-MC8080LG	外 L800×W800×H800 内 L640×W640×H790	28.0	470	¥120,000



ライトグレー (LG)

NEW トレーン プランター

インポート FRP 穴あり

品番	サイズ(mm)	重量(kg)	容量(L)	価格(税抜)
GP-EB-MP8031LG	外 L800×W310×H310 内 L730×W240×H300	6.5	63	¥24,000

*ハンドメイドの為、サイズ・色が多少異なる場合がございます。あらかじめご了承ください。
*個人宅への配送はできません。

NEXT

エレガントなユーロデザインプランター



TLC

屋外緑化

壁面緑化

プランター

GRC

FRP

インポート



NEW ネクスト Uポット グレー

インポート 樹脂製 (木質繊維配合) 穴なし

品番	サイズ(mm)	重量(kg)	容量(L)	価格(税抜)
GP-EH-94537635401	外 φ350×H370 内 φ280×H360	1.5	30	¥14,000
GP-EH-94546543401	外 φ430×H460 内 φ350×H450	2.3	56	¥24,000

NEW ネクスト Uポット ブラウン

インポート 樹脂製 (木質繊維配合) 穴なし

品番	サイズ(mm)	重量(kg)	容量(L)	価格(税抜)
GP-EH-94537635750	外 φ350×H370 内 φ280×H360	1.5	30	¥14,000
GP-EH-94546543750	外 φ430×H460 内 φ350×H450	2.3	56	¥24,000

*樹脂製(木質繊維配合)
性質上、色が多少異なる場合がございます。あらかじめご了承ください。
*個人宅への配送はできません。

SEMPLICE-CLASSICAL

テラコッタの質感を異素材で表現



センブリッチェ・クラシカル

インポート FRP 穴あり

品番	サイズ(mm)	重量(kg)	容量(L)	価格(税抜)
GP-EB-18045743	外 L430×W430×H380 内 L370×W370×H370	9.0	50	¥18,000
GP-EB-18045755	外 L550×W550×H490 内 L470×W470×H470	13.5	110	¥29,000
GP-EB-18045765	外 L650×W650×H580 内 L570×W570×H570	18.5	190	¥42,000

センブリッチェ・クラシカル

インポート FRP 穴あり

品番	サイズ(mm)	重量(kg)	容量(L)	価格(税抜)
GP-EB-18045860	外 L600×W270×H250 内 L540×W210×H245	6.5	30	¥11,000
GP-EB-18045880	外 L800×W380×H360 内 L735×W300×H345	11.0	80	¥28,000
GP-EB-18045899	外 L1000×W450×H430 内 L910×W370×H415	16.0	160	¥43,000

*ハンドメイドの為、サイズ・色が多少異なる場合がございます。あらかじめご了承ください。
*個人宅への配送はできません。

※ご注文の際は巻末の「お読みください」をご確認ください。
※輸入品につき納期をご確認ください。
なお予告なしに仕様変更や生産中止となる場合があります。
※商品の色は工法や印刷により写真とは多少異なる場合があります。



LUDO

個性のかつシックな表情のライトなプランター



NEW ルード ラウンド クリーム

インポート FRP 穴あり

品番	サイズ(mm)	重量(kg)	容量(L)	価格(税抜)
GP-EB-VR3631CR	外 φ360×H310 内 φ310×H300	2.3	17	¥9,000
GP-EB-VR4538CR	外 φ450×H380 内 φ390×H370	3.5	34	¥17,000



NEW ルード ラウンド ネロ

インポート FRP 穴あり

品番	サイズ(mm)	重量(kg)	容量(L)	価格(税抜)
GP-EB-VR3631NE	外 φ360×H310 内 φ310×H300	2.3	17	¥9,000
GP-EB-VR4538NE	外 φ450×H380 内 φ390×H370	3.5	34	¥17,000



NEW ルード ラウンド マキアート

インポート FRP 穴あり

品番	サイズ(mm)	重量(kg)	容量(L)	価格(税抜)
GP-EB-VR3631MA	外 φ360×H310 内 φ310×H300	2.3	17	¥9,000
GP-EB-VR4538MA	外 φ450×H380 内 φ390×H370	3.5	34	¥17,000



NEW ルード ラウンド ロッソ

インポート FRP 穴あり

品番	サイズ(mm)	重量(kg)	容量(L)	価格(税抜)
GP-EB-VR3631RO	外 φ360×H310 内 φ310×H300	2.3	17	¥9,000
GP-EB-VR4538RO	外 φ450×H380 内 φ390×H370	3.5	34	¥17,000



クリーム (CR)



サンド (SA)



マキアート (MA)



クリーム (CR)



サンド (SA)



マキアート (MA)

NEW ルード コラム

インポート FRP 穴あり

品番	サイズ(mm)	重量(kg)	容量(L)	価格(税抜)
GP-EB-VC5050CR	外 φ500×H500 内 φ360×H490	6.3	70	¥27,000
GP-EB-VC5050SA				
GP-EB-VC5050MA				

NEW ルード コラム トール

インポート FRP 穴あり

品番	サイズ(mm)	重量(kg)	容量(L)	価格(税抜)
GP-EB-VC5099CR	外 φ500×H1000 内 φ360×H990 (H390)	14.6	155	¥52,000
GP-EB-VC5099SA				
GP-EB-VC5099MA				

ルード コラム トールは底上げ用の中板付きです。()内は中板使用時の内寸です。

*ハンドメイドの為、サイズ・色が多少異なる場合がございます。あらかじめご了承ください。
*個人宅への配送はできません。

DOLMRAN

ハンドメイドの個性差が新しい表情をあたえる



Mホワイト (MW)



Fブルー (BU)



Fブラック (BK)

NEW ドルムラン ラウンド

インポート 釉薬陶器 穴あり

品番	サイズ(mm)	重量(kg)	容量(L)	価格(税抜)
GP-EB-VO3329MW GP-EB-VO3329BU GP-EB-VO3329BK	外 φ330×H290 内 φ280×H250	9.0	9	¥7,200
GP-EB-VO3935MW GP-EB-VO3935BU GP-EB-VO3935BK	外 φ390×H350 内 φ320×H320	16.0	15	¥11,000
GP-EB-VO4640MW GP-EB-VO4640BU GP-EB-VO4640BK	外 φ460×H400 内 φ400×H370	20.0	25	¥18,000



Mホワイト (MW)



Fブルー (BU)



Fブラック (BK)

NEW ドルムラン トールラウンド

インポート 釉薬陶器 穴あり

品番	サイズ(mm)	重量(kg)	容量(L)	価格(税抜)
GP-EB-VO3341MW GP-EB-VO3341BU GP-EB-VO3341BK	外 φ330×H410 内 φ285×H400	13.5	16	¥12,000
GP-EB-VO4354MW GP-EB-VO4354BU GP-EB-VO4354BK	外 φ430×H540 内 φ365×H520	26.5	35	¥21,000

*特殊な釉薬の焼成上、表面の凹凸や色が異なり個性差があります。
*ハンドメイドの為、サイズ・重量が異なる場合がございます。
*底穴周辺の焼きひび等がある場合がございます。あらかじめご了承ください。
*個人宅への配送はできません。

※ご注文の際は巻末の「お読みください」をご確認ください。
※輸入品につき納期をご確認ください。
なお予告なしに仕様変更や生産中止となる場合があります。
※商品の色は工法や印刷により写真とは多少異なる場合があります。

TLC

屋外緑化

壁面緑化

プランター

GRC

FRP

インポート



ESTRA

柔らかなフォルムと荒々しいテクスチャーは、置く場所を選びません



ダークブラック(DB)



アイボリー(IV)

NEW エストラ スクエア

インポート テラコッタ 穴あり

品番	サイズ(mm)	重量(kg)	容量(L)	価格(税抜)
GP-EB-MS3232DB GP-EB-MS3232IV	外 L320×W320×H320 内 L280×W280×H300	12.0	20	¥7,200
GP-EB-MS4040DB GP-EB-MS4040IV	外 L400×W400×H400 内 L355×W355×H370	18.0	40	¥13,500

*ハンドメイドの為、サイズ・色が多少異なる場合がございます。
また素材特性上、使用環境により表面が白くなる白華現象が起こる場合がございます。
あらかじめご了承ください。
*衝撃を加えますと塗装が剥がれる場合がございますので、取扱にはご注意ください。
*個人宅への配送はできません。



ダークブラック(DB)



アイボリー(IV)

NEW エストラ ジャー

インポート テラコッタ 穴あり

品番	サイズ(mm)	重量(kg)	容量(L)	価格(税抜)
GP-EB-MJ4753DB GP-EB-MJ4753IV	外 φ470×H530 内 φ300×H500	20.0	32	¥18,000



SALTUA

シンプルなテイストが今の時代にフィット



ダークブラック(DB)



アイボリー(IV)

NEW ソルトア パルーン

インポート テラコッタ 穴あり

品番	サイズ(mm)	重量(kg)	容量(L)	価格(税抜)
GP-EB-KB2428DB GP-EB-KB2428IV	外 φ240×H280 内 φ180×H270	5.0	8.0	¥3,900
GP-EB-KB3035DB GP-EB-KB3035IV	外 φ300×H350 内 φ230×H340	8.0	15.0	¥6,200



ダークブラック(DB)



アイボリー(IV)

NEW ソルトア コニック

インポート テラコッタ 穴あり

品番	サイズ(mm)	重量(kg)	容量(L)	価格(税抜)
GP-EB-KC2533DB GP-EB-KC2533IV	外 φ250×H330 内 φ220×H320	5.5	7.0	¥4,800

*ハンドメイドの為、サイズ・色が多少異なる場合がございます。
また素材特性上、使用環境により表面が白くなる白華現象が起こる場合がございます。
あらかじめご了承ください。
*衝撃を加えますと塗装が剥がれる場合がございますので、取扱にはご注意ください。
*個人宅への配送はできません。

GASTEM

ラフな質感が植物の魅力を引き立てます



TLC

屋外緑化

壁面緑化

プランター

GRG

FRP

インポート



NEW ガステム バルーン アンティーク ブラック インポート テラコッタ 穴あり

品番	サイズ(mm)	重量(kg)	容量(L)	価格(税抜)
GP-EB-FB2318AB	外 φ230×H180 内 φ170×H150	3.5	2.5	¥2,900
GP-EB-FB3224AB	外 φ320×H240 内 φ240×H210	6.5	8.2	¥4,800



NEW ガステム バルーン アンティーク クリーム インポート テラコッタ 穴あり

品番	サイズ(mm)	重量(kg)	容量(L)	価格(税抜)
GP-EB-FB2318ACR	外 φ230×H180 内 φ170×H150	3.5	2.5	¥2,900
GP-EB-FB3224ACR	外 φ320×H240 内 φ240×H210	6.5	8.2	¥4,800



NEW ガステム エッグ アンティーク ブラック インポート テラコッタ 穴あり

品番	サイズ(mm)	重量(kg)	容量(L)	価格(税抜)
GP-EB-FE3028AB	外 φ300×H280 内 φ260×H270	5.0	8.4	¥4,800



NEW ガステム エッグ アンティーク クリーム インポート テラコッタ 穴あり

品番	サイズ(mm)	重量(kg)	容量(L)	価格(税抜)
GP-EB-FE3028ACR	外 φ300×H280 内 φ260×H270	5.0	8.4	¥4,800

*表面のアンティーク仕上げは自然な風合いを出す為に故意に荒っぽく仕上げています。
*若干の鉢の擦れ跡、底穴周辺の焼ひび等がある場合がございます。
*ハンドメイドの為、入荷時期によりサイズ・色が多少異なる場合がございます。
あらかじめご了承ください。
*個人宅への配送はできません。

*ご注文の際は巻末の「お読みください」をご確認ください。
*輸入品につき納期をご確認ください。
*なお予告なしに仕様変更や生産中止となる場合があります。
*商品の色は工法や印刷により写真とは多少異なる場合があります。



CORDO

アンティークな風合いが、落ち着きを表現



NEW コルド ソリッド

インポート テラコッタ 穴あり

品番	サイズ(mm)	重量(kg)	容量(L)	価格(税抜)
GP-EB-T227031A	外 φ310×H290 内 φ260×H280	6.2	9.5	¥4,800
GP-EB-T227043A	外 φ430×H400 内 φ385×H390	12.5	28.1	¥11,000



NEW コルド アルトエッグ

インポート テラコッタ 穴あり

品番	サイズ(mm)	重量(kg)	容量(L)	価格(税抜)
GP-EB-T226031A	外 φ310×H360 内 φ270×H350	8.9	12.5	¥6,200
GP-EB-T226043A	外 φ430×H500 内 φ395×H490	17.2	34.0	¥14,000



NEW コルド ジャー

インポート テラコッタ 穴あり

品番	サイズ(mm)	重量(kg)	容量(L)	価格(税抜)
GP-EB-T834034	外 φ315×H280 内 φ260×H270	9.0	14	¥5,800
GP-EB-T834046	外 φ460×H380 内 φ370×H370	15.9	37	¥13,000



NEW コルド スクエア

インポート テラコッタ 穴あり

品番	サイズ(mm)	重量(kg)	容量(L)	価格(税抜)
GP-EB-T850031	外 L310×W310×H300 内 L230×W230×H280	10.0	16	¥7,500
GP-EB-T850043	外 L430×W430×H410 内 L340×W340×H390	17.6	46	¥13,000

*表面のアンティーク仕上げは自然な風合いを出す為に故意に荒っぽく仕上げています。
*若干の鉢の擦れ跡、底穴周辺の焼きひび等が有る場合がございます。

あらかじめご了承下さい。

*個人宅への配送はできません。

RAUM

オリジナルにより近い質感へ



TLC

屋外緑化

壁面緑化

プランター

GRC

FRP

インポート



品番	サイズ(mm)	重量(kg)	容量(L)	価格(税抜)
GP-EB-GE3631GY	外 φ360×H320 内 φ310×H305	2.1	20	¥9,800
GP-EB-GE4538GY	外 φ450×H390 内 φ385×H370	3.45	40	¥18,000
GP-EB-GE5546GY	外 φ550×H470 内 φ465×H450	4.9	70	¥28,000



品番	サイズ(mm)	重量(kg)	容量(L)	価格(税抜)
GP-EB-GC6041GY	外 φ600×H410 内 φ530×H400	7.45	110	¥38,000
GP-EB-GC8061GY	外 φ800×H610 内 φ710×H590	16.35	300	¥82,000

*ハンドメイドの為、サイズ・色が多少異なる場合がございます。あらかじめご了承ください。
*個人宅への配送はできません。

※ご注文の際は巻末の「お読みください」をご確認ください。
※輸入品につき納期をご確認ください。
なお予告なしに仕様変更や生産中止となる場合があります。
※商品の色は工法や印刷により写真とは多少異なる場合があります。

インポートプランター図面

アーバン スムース ボール P141

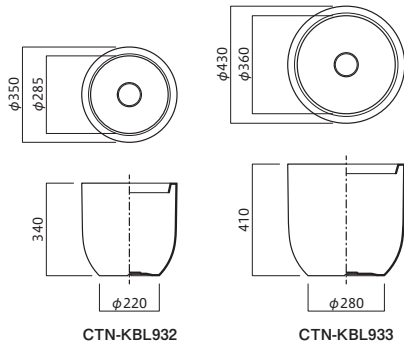

ネイチャー リブ ボール P143

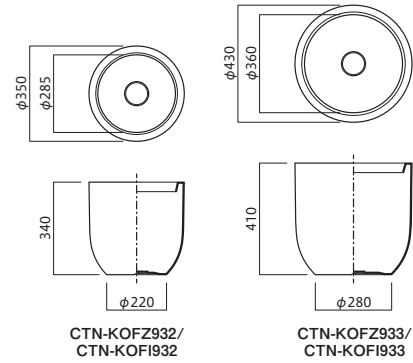

ネイチャー リブ ベイス P143

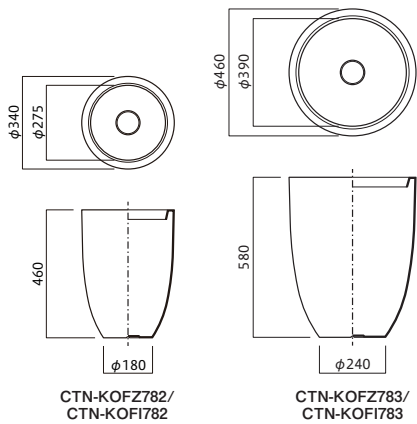

ネイチャー リブ スクエア P145

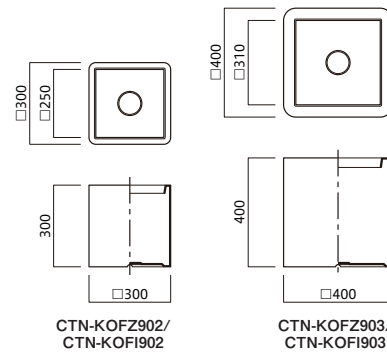

アーバン チューブ ボール P147

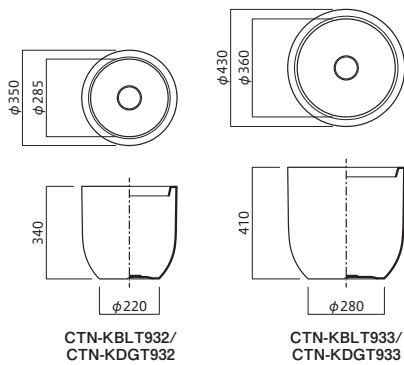

アーバン チューブ ベイス P147

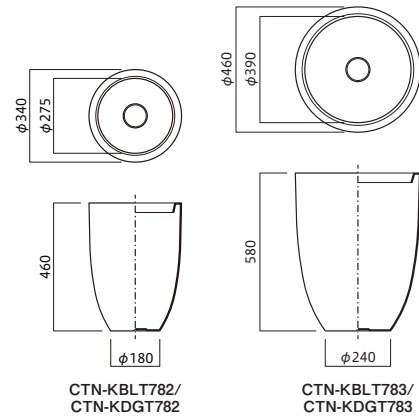

クーボ・ライト P148

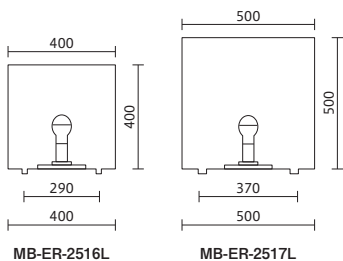

クーボ・ライト・ハイ P148

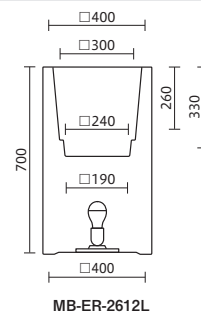

ソノ・ライト P148

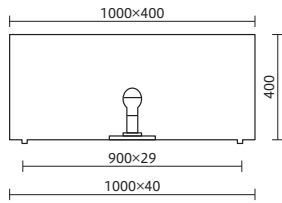

MB-ER-2550L

ソノ・ライト・ハイ P148

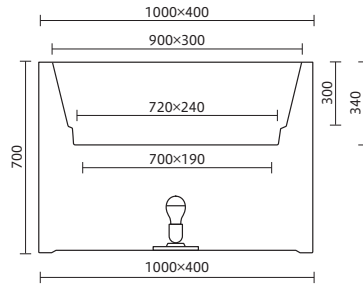

MB-ER-2591L

プーロ・モダン P149

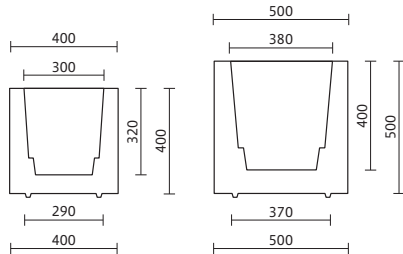

MB-ER-2514

MB-ER-2515

プーロ・モダン・ハイ P149

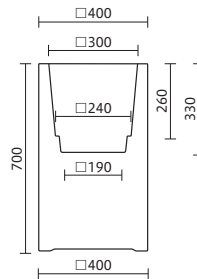

MB-ER-2612

プーロ・ソノ・モダン P149

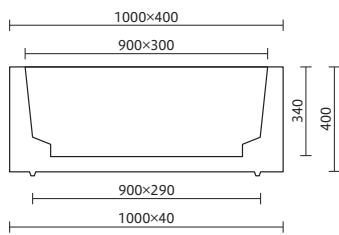

MB-ER-2590

プーロ・ソノ・モダン・ハイ P149

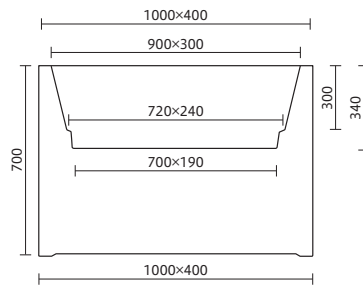

MB-ER-2591

バルコネラ P150

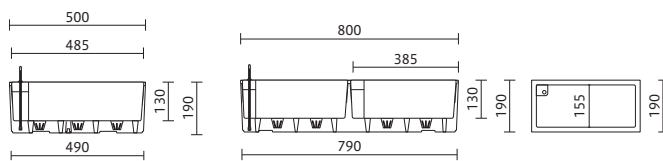

MB-LE-6550

MB-LE-6580

キュービコ P150

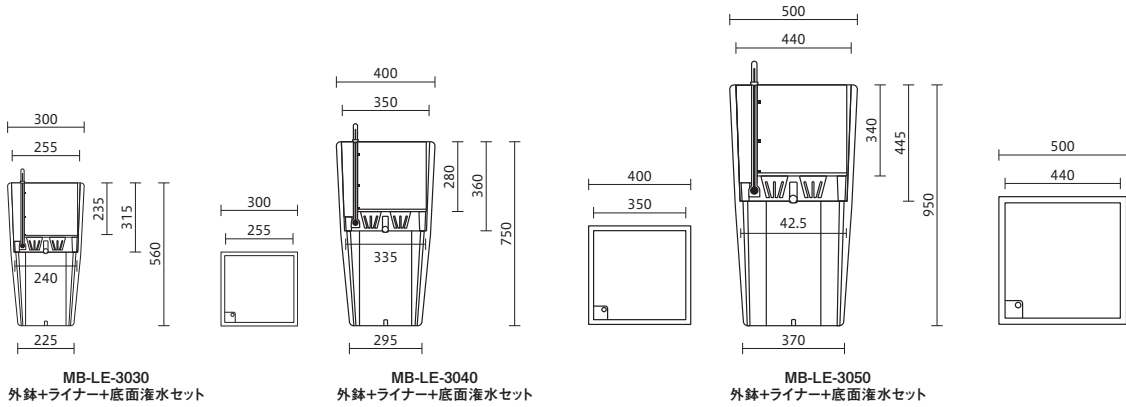
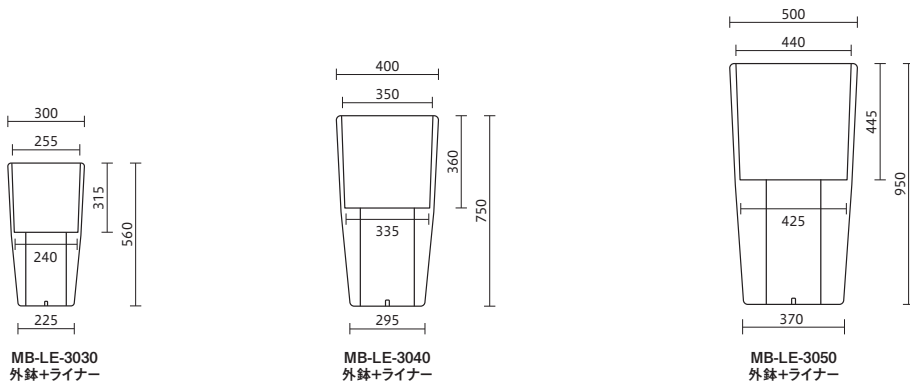

クラシコ・ジョーカー P151

鉢カバータイプ
外鉢（フチなし）のみ

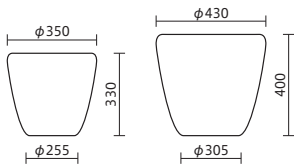

底面灌水セット付
外鉢 + ライナー + 底面灌水セット

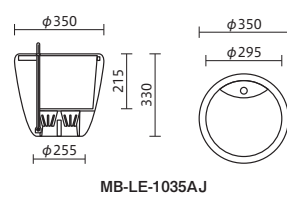

底面灌水セット付
外鉢 + 底面灌水セット

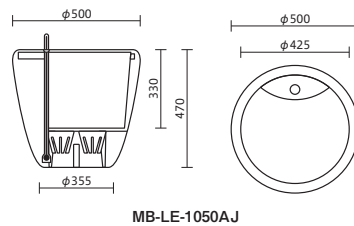
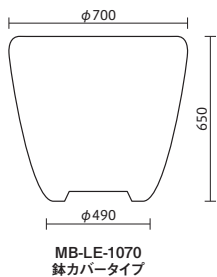
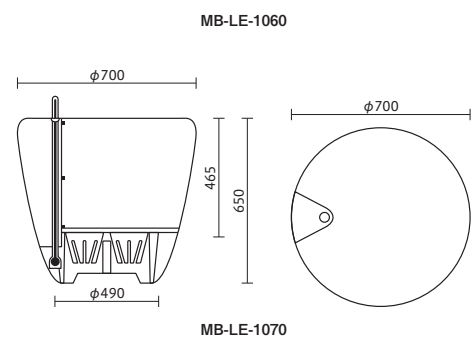
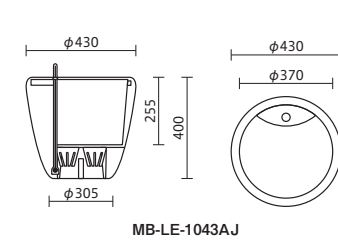
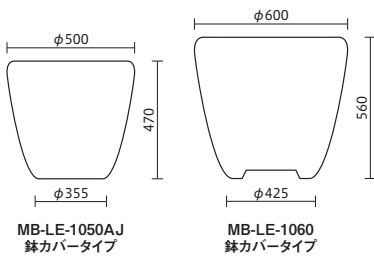
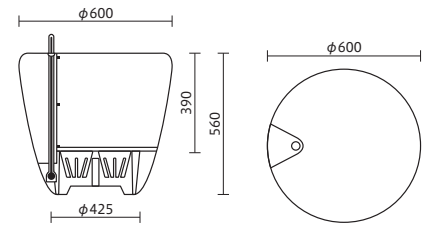

モールス P152

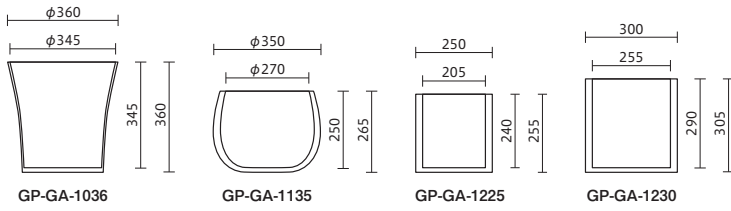

レスドル P153

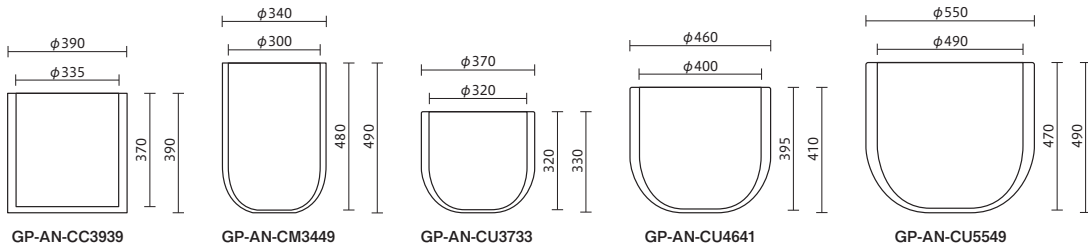

ルータス P154

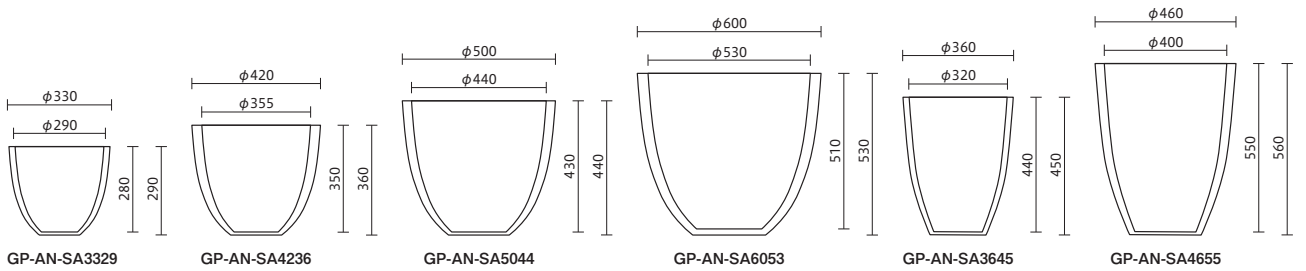

エルム P155

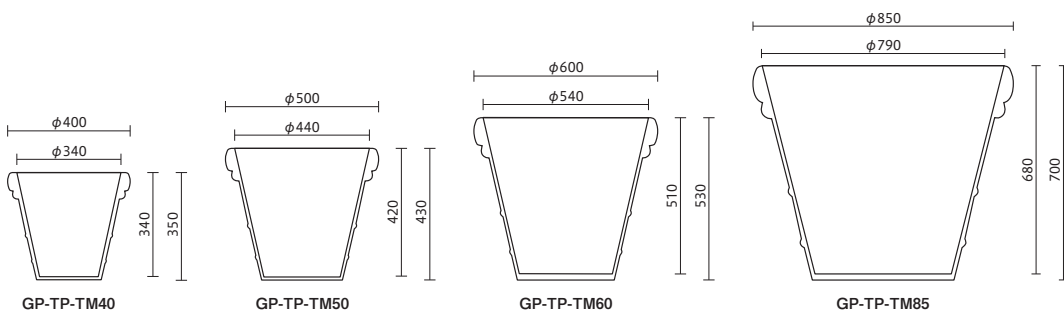

ヴァース P156

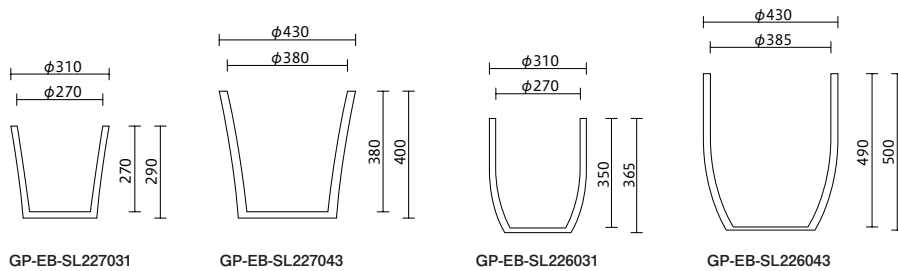

リッツ P157

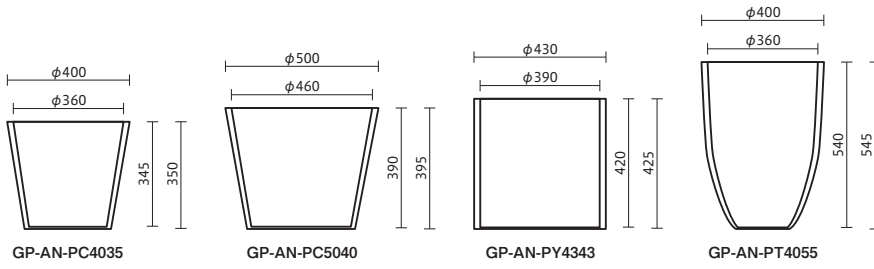

アリストン P158

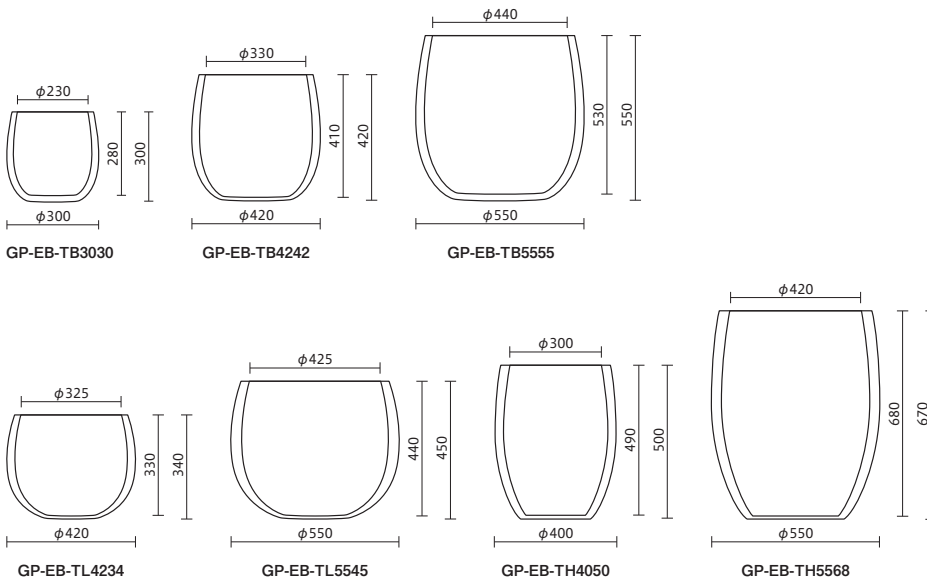

ミスト P159

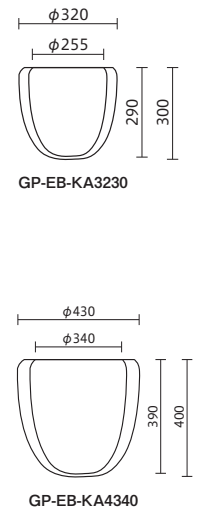

ノッテ P160

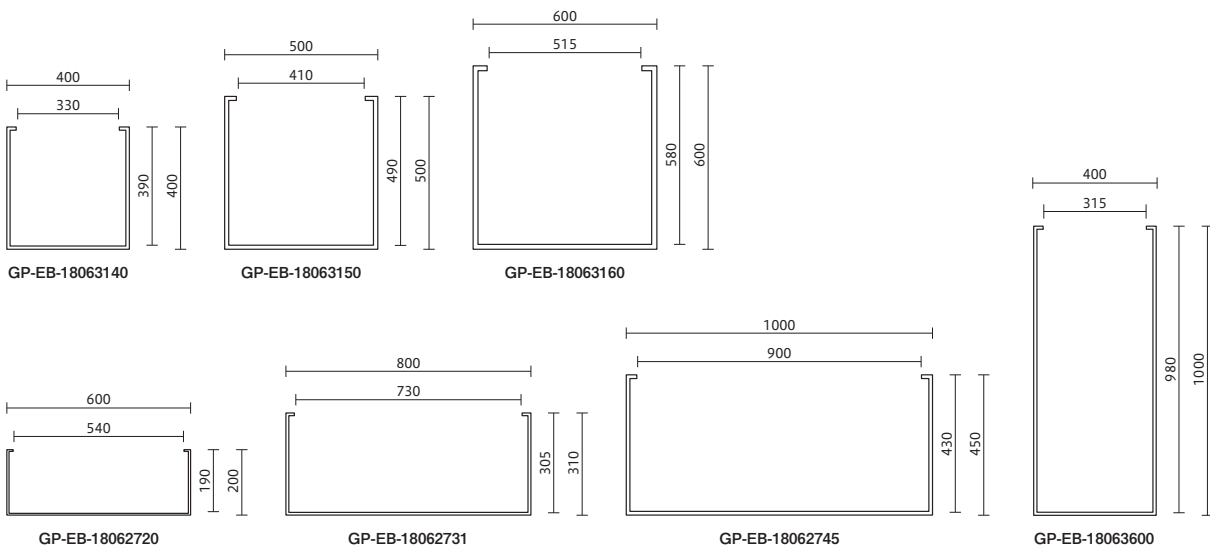

ブリティッシュ P161

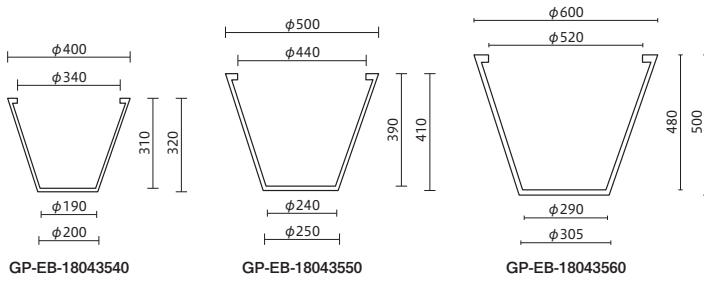
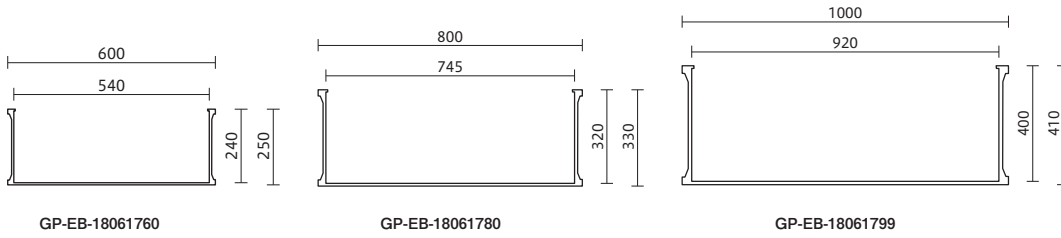
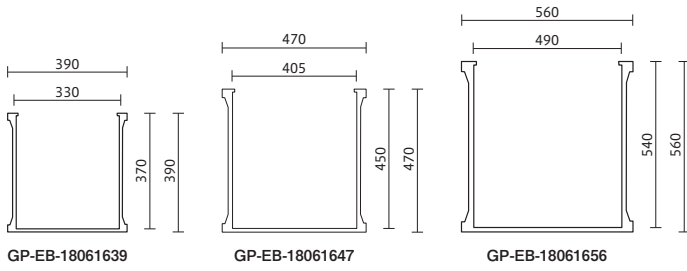

トレーン P162

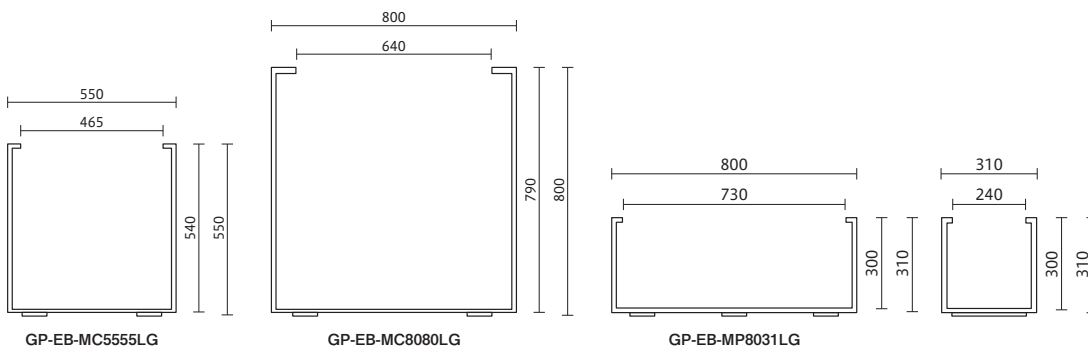
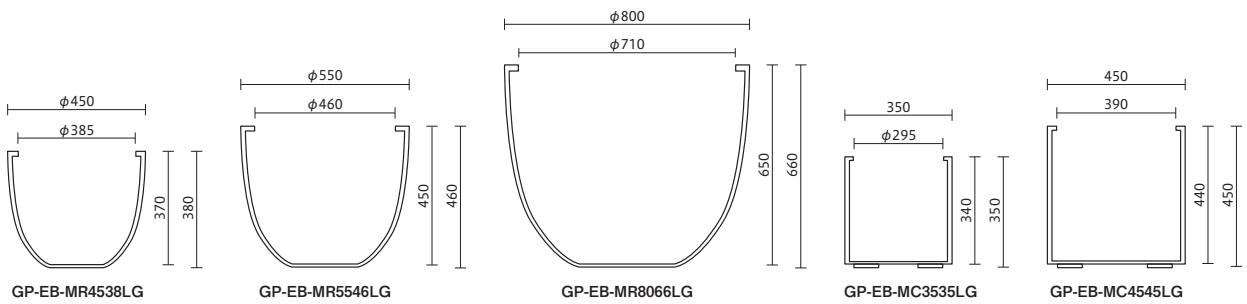

ネクスト P163

センブリッチェ・クラシカル P163

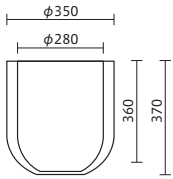

GP-EH-94537635

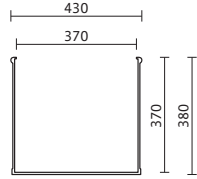

GP-EB-18045743

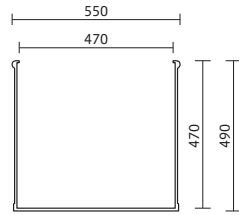

GP-EB-18045755

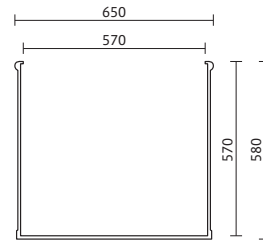

GP-EB-18045765

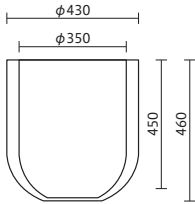

GP-EH-94546543

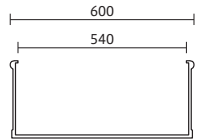

GP-EB-18045860

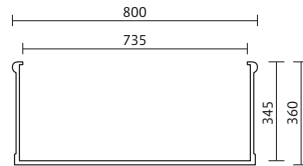

GP-EB-18045880

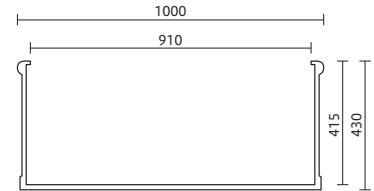

GP-EB-18045899

ルード P164

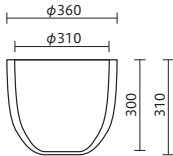

GP-EB-VR3631

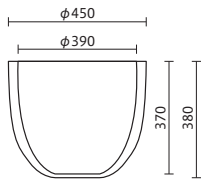

GP-EB-VR4538

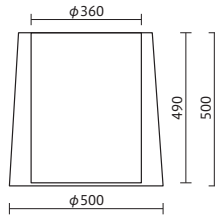

GP-EB-VC5050

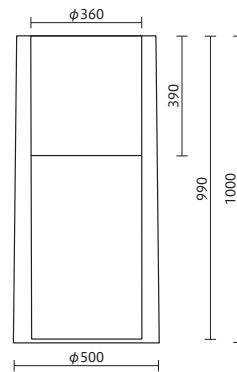

GP-EB-VC5099

ドルムラン P165

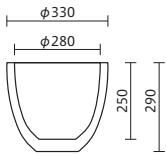

GP-EB-VO3329

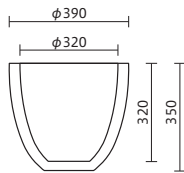

GP-EB-VO3935

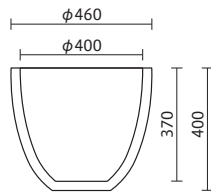

GP-EB-VO4640

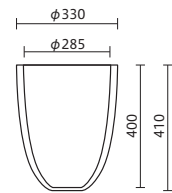

GP-EB-VO3341

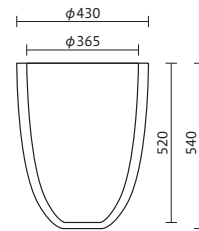

GP-EB-VO4354

エストラ P166

ソルトア P166

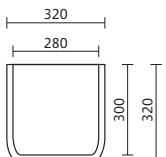

GP-EB-MS3232

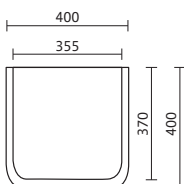

GP-EB-MS4040

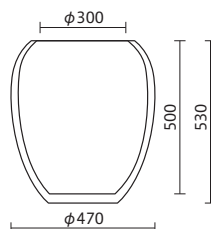

GP-EB-MJ4753

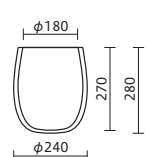

GP-EB-KB2428

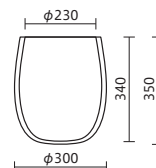

GP-EB-KB3035

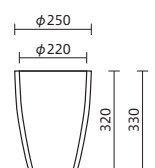

GP-EB-KC2533

ガステム P167

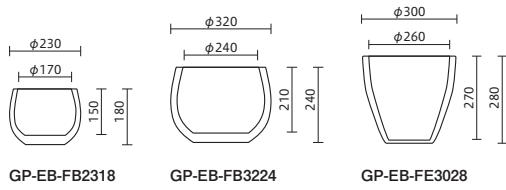

コルド P168

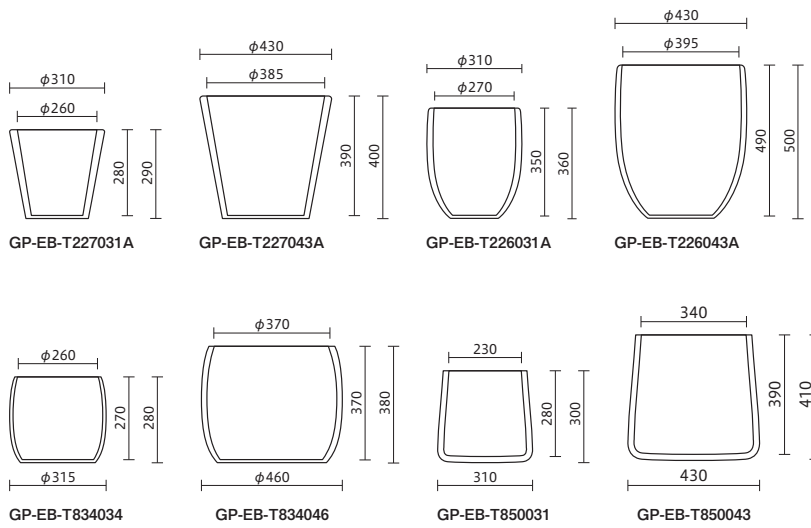

ラウム P169

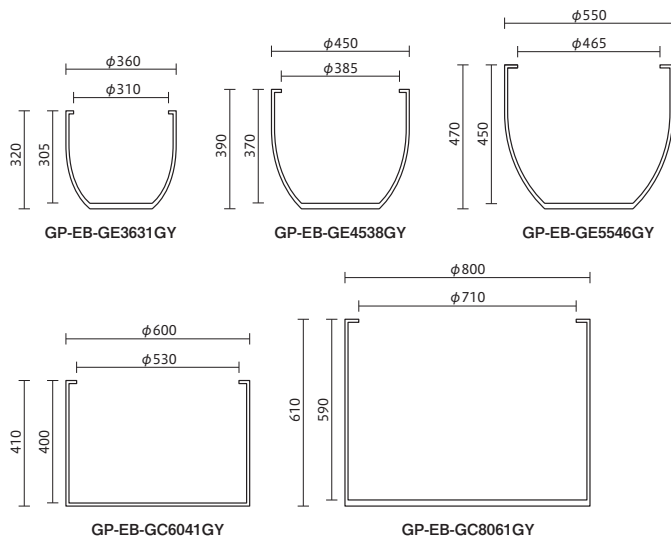

TOSHIN PLANTER の歩み

- | | |
|---|---|
| <p>1952 会社設立。
1968 パーライトコンクリート製「東神プランター」の製造・販売を開始。
1975 GRC (ガラス繊維強化セメント) 製プランターを開発、製造。
1983 全てのコンクリート製品を軽量で耐久性抜群な「GRC」製に切替。
1992 屋上緑化システム「TLC (トoshin・ランドスケープ・コンテナ)」の販売を開始。
プランターと共に「都市緑化資材」の普及拡大に取り組む。
1993 水やり省力化装置 (商標名プラスウォーター) 付プランターの販売を開始。
1996 「エコGRCコンテナ」を発売。</p> | <p>2005 「デザイナーズ プランター」として海外ブランドの樹脂製プランターを販売、TOSHINオリジナルデザインのプランターやガーデンファニチャーなどデザイン志向商品の発表。
都市空間から住宅・店舗空間まで幅広い環境緑化の普及を目指す。
2009 名称を「コンテナ」から「プランター」に統一。
2010 FRP製のハムカムパネルを利用したHC・HCMプランターと根張りを制限しない連結タイプのHCWプランターを発売。
2012 FRP製のHCプランターにキャスタータイプのHCCプランターを追加発売。
2021 素材感にこだわった本物志向のブランド「NUTRAL」発売</p> |
|---|---|

会社概要

社名 株式会社 トーシンコーポレーション
所在地 〒152-0001 東京都目黒区中央町2-35-13
設立 昭和27年3月25日
資本金 1億円
代表者 代表取締役 杉本 達也
加入団体 (公財) 都市緑化機構
日本 GRC 工業会
新しいガーデンを考える会
ガーデンファニチャー協会 各会員

不燃

国土交通省認定 NM-8313

当社 GRC 素材は、「ガラス繊維混入セメント板」として、国土交通省認可不燃認定を取得している安全商品です。



トーシンコーポレーション本社



トーシンコーポレーション本社1F
次世代型ショールーム「FIVE TREES」オープン



Instagram

CSR・環境活動



埼玉工場屋上

トーシンコーポレーション埼玉工場では、これからの環境を配慮しクリーンエネルギー (太陽光発電) を利用したもののづくりをしています。



トーシンコーポレーション本社2F

本社をはじめ、各事業所の照明をすべてLED化し、省エネルギーに努めています。

◎製品のお取り扱いのご注意

GRC・FRP 製品

●自然な風合いを出すため「表面テクスチャーの起伏」や「仕上げ」「塗装色の濃淡」は商品により個体差があります。

●GRC製品は特性上、製品表面に気泡痕などが生ずる場合があります。

●カタログ表示の寸法・重量・土容量（フル充填時）は多少の誤差があります。

●塗装着色商品・樹脂系商品（天然木部材含む）は、経年変化による「色あせ」などが起こる場合がありますので予めご了承ください。

●白華現象（GRCを使用した製品）

製品表面やタイル目地部分に白い綿状の物質が沈着する「白華現象（エフロレッセンス）」は季節や気候などの設置現場の条件により部分的に起こり得ます。これはセメント製品独特の現象ですが、製品の異常や欠陥ではありません。製品の性能などにも問題はありません。

※白華が発生した場合の対応

市販の白華除去剤をご利用ください。

同梱されている手順書がある場合は、その内容に従って作業を行ってください。ただし、硬いブラシはご使用さらないでください。塗膜を損傷させる可能性があります。

<手順>

1) 洗車ブラシ等で白華箇所を白華除去剤を塗布します。

※白華箇所から泡が発生します。

2) 再度、白華除去剤を塗布し、泡の発生が初回より少なく、もしくは出なくなれば除去完了です。

3) 白華除去剤塗布部とその周辺を水で洗い流す。

●表面の汚れ落としとして金属タワシや金属ヘラなど硬質素材の使用はお避けください。

●酸洗いや酸性洗剤は使用しないでください。洗浄には中性洗剤をご使用ください。

●完全防水仕様でない為、排水穴以外の底面等からも水が染み出る可能性があります。

ファイバークレイ製品

経年劣化として、表面が白くなる白華現象や収縮によるクラックが入る場合がございます。使用環境により塗装の剥がれや変色が起こる場合がございます。

テラコッタ・釉薬陶器製品

縁や底穴まわりに焼きヒビがある場合がございます。これは割れではなく焼成工程で発生するもので、使用上問題はございません。表面の色・テクスチャーは焼成による自然の風合いですので、個体差が生じる場合がございます。個体による収縮度の違いや成形方法によりサイズが若干異なる場合がございます。

プラスチック・樹脂製品

耐候性がある商品でも、使用環境によっては変色・退色する場合がございます。

排水穴

プランターには排水用の「穴ありタイプ」※1と「穴なしタイプ」※2があります。

※1. 主に屋外で使用するタイプで、「排水用穴」が空いて出荷されるもの

※2. 主に屋内で使用するタイプで「穴なし」で出荷されるもの

・商品表に「穴あり」「穴なし」の表示がありますので、設置する場所を確認のうえご注文ください。「穴なしタイプ」を、穴あけて出荷も可能です。

・「穴あり」タイプを屋内で使用される場合は、「受け皿」などを使用してください。

注) 排水穴に関して、土壌流出用に目の細かい透水フィルターで塞ぐと根詰まりの原因となる可能性がありますので、目の粗いネット等をご使用ください。

商品保証

■商品保証について

商品保証については、弊社ホームページにてご確認ください。



◎納入・返品・商品の不具合についてのご注意

■商品納入時のお願い

・納入時には必ず荷受者様が必要になります。（重量物の場合 2人以上）

・納品は「車上渡し」です。事前に荷受方法をご相談ください。

・商品到着時、直ちに「傷・カケ・塗装の剥がれ等」が無いかをご確認ください。

※到着後 14 日以上経過した場合、不良品としての扱いが出来なくなります。

■お客様のご都合による返品について

・返品商品は弊社到着後に査定を行った後、返金いたします。

・弊社からお送りした運賃及び梱包費は返金の対象になりません。また、良品であっても再塗装を行う為、全額の返金になりませんのでご了承ください。

・査定の時点で商品に傷・カケ・塗装の剥がれ等を確認した場合、修理費分を査定から引かせていただきます。

・返却時に発生する弊社への運賃はお客様でのご負担となります。

・返品可能日数は、商品到着日より 14 日以内にご連絡いただき、21 日以内に弊社に到着した分までを対象とさせていただきます。

■交換について

交換においての返却商品については、上記「返品について」と同様の処置にて対応させていただきます。

■返却・交換不可品について

受注品・特注品は返却・交換不可の対象となります。

■商品の不具合に関する対応について

商品開梱時に不良があった場合、担当者にご連絡ください。状況確認を行い、対応させていただきます。弊社では商品の不具合に関しまして、下記のような規定を設けております。万全を期して出荷対応させていただきますが、ご協力をお願いいたします。

●不良商品の対象について

・商品到着時より 14 日以内にご連絡いただいた商品に限り対象とさせていただきます。

・商品確認の為、入荷時の梱包状態のままご返品ください。梱包材が無い場合は対象外となります。

・設置・植栽施工された商品は不良商品の対象になりません。必ず施工前にご連絡ください。

・商品納入場所より移動された場合の物理的破損などは不良商品の対象になりませんので、納入時の商品確認をお願いいたします。

・寒冷地域に設置された場合、凍害によるカケ・破損や白華現象は不良商品の対象にはなりません。

●商品の設置環境（気温差、寒冷地、海岸付近など）や自然現象などに起因する不具合（凍害によるカケ破損）などは、不良品の対象にはなりませんのでご了承ください。

●代替商品対応時の注意

・代替商品にて対応させていただく場合、基本的に弊社指定の運送業者にて返送を行います。お客様の都合による返品はご遠慮ください。

◎ご注文に関して

■在庫品・受注生産品

●商品には受注生産品（アイコン表示）があります。受注生産品につきましては、発注の際、必ず納期をご確認ください。

●受注生産品以外につきましては時期により欠品の場合がございます。発注の際は在庫と納期をご確認ください。

●輸入商品（P140～169）につきましては、必ず在庫と納期を確認ください。長期間の欠品や仕様変更、生産中止となる場合がございます。

●製品の仕様・内容・価格につきましては、品質改良のため予告なしに変更する場合があります。

●掲載商品写真の「色」は、印刷の関係上、実物とは多少異なる場合があります。

◎カタログ中の表示マークについて

GRC	ガラス繊維強化セメント「GRC」製の製品
FRP	ガラス繊維強化プラスチック「FRP」製の製品
ポリエチレン	ポリエチレン製の製品
PP	ポリプロピレン製の製品
ポリストーン	高分子素材（ポリ）と石粉（ストーン）を混ぜ合わせた製品
ファイバースト	繊維とセメントを混ぜ合わせた製品
樹脂系 (木質繊維配合)	木質繊維と樹脂を混ぜ合わせた製品
テラコッタ	粘土を素焼きにして作った製品
ファイバークレイ	ファイバークラスとセラミックの粉末を混ぜ合わせた製品
釉薬陶器	釉薬を使用した陶器製品
穴あり	水抜き穴あり
穴なし	水抜き穴なし
景観色	景観にマッチする国指定のカラー
受注生産品	受注生産で注文を承る商品
一部受注生産品	一部が受注生産で注文を承る商品
幅変更可	幅寸法の変更が可能
インポート	輸入製品

弊社ではカタログ及びチラシ・パンフレット、WEB サイトを含むデータ全てについて、いかなる場合も無断で転載、複製、加工することを禁止しています。



株式会社トーシンコーポレーション

(公財)都市緑化機構/ 日本GRC工業会/
新しいガーデンを考える会/ ガーデンファニチャー協会 各会員



Home page



Instagram

オアシス営業部

◎首都圏GRC営業所
〒152-0001 東京都目黒区中央町2-35-13
TEL : 03-3715-5566
FAX : 03-3714-6025

◎西日本GRC営業所
〒550-0003 大阪府大阪市西区京町堀1-4-22
肥後橋プラザビル5階
TEL : 06-6479-1433
FAX : 06-6479-1435

◎北関東GRC営業所
〒362-0043 埼玉県上尾市西宮下3-5
TEL : 048-771-9405
FAX : 048-774-7374

住宅資材部

◎東京営業所
〒152-0001 東京都目黒区中央町2-35-13
TEL : 03-3714-0154
FAX : 03-3710-1191

◎横浜営業所
〒223-0057 神奈川県横浜市港北区新羽町562
TEL : 045-544-0008
FAX : 045-544-0044

◎千葉営業所
〒264-0021 千葉県千葉市若葉区若松町2150-7
TEL : 043-231-0044
FAX : 043-233-4004

レジデンス事業部

◎首都圏営業所
〒152-0001 東京都目黒区中央町2-35-13
TEL : 03-5725-0680
FAX : 03-5725-0682

◎西日本営業所
〒550-0003 大阪府大阪市西区京町堀1-4-22
肥後橋プラザビル5階
TEL : 06-6479-1433
FAX : 06-6479-1435

次世代型ショールーム
◎FIVE TREES
〒152-0001 東京都目黒区中央町2-35-13 1階
TEL:03-3715-6082