

販売店様用

GARDEN WARE COLLECTION

販売店様用



# FIBERGLASS SERIES

THE NEXT STAGE OF PLASTIC GARDEN WARE



**大和プラスチック株式会社**

〒635-0004 奈良県大和高田市藤森2-1-3  
TEL 0745-22-5863(代表) FAX 0745-22-7502  
URL <http://www.yamato-plastic.co.jp>  
E-mail [info@yamato-plastic.co.jp](mailto:info@yamato-plastic.co.jp)



お願い:お客様へ販売の場合には、価格表示は消費税を含む総額表示にしてください。  
仕様および外観は、製品改良のため予告なく変更することがあります。容量は参考値です。正確な容量は現物でご確認ください。  
また、商品の色調は印刷のため実物とは異なる場合がありますので、あらかじめご了承ください。

1709-2000-1



**YAMATO PLASTIC Co., LTD.**  
[www.yamato-plastic.co.jp](http://www.yamato-plastic.co.jp)

# GARDEN WARE COLLECTION FIBERGLASS SERIES

## INDEX POT PLANTER SERIES

ポット & プランターシリーズ

- P.01 • ブライト
- P.02 • クラウン CS 型 • クラウン CR 型
- P.03 • クラウン CPL 型 • ワンサイダー
- P.04 • カーブ • ランプ
- P.05 • サークル • オクタゴン
- P.06 • プリズム • コラム • プラネット
- P.07 • スクエアポット L 型 • スクエアポット S 型 • リングポット R 型
- P.08 • アーバンポット AL 型 • アーバンポット AS 型
  - セラプラス • フラワーポット
- P.09 • セラポット • ナミツボ • ウェーブ
- P.10 • A カップ • 御影 A カップ • 御影吊りポット
- P.11 • シンプルポット • アベニュー • 角ポット
- P.12 • ホワイトプランター • ホワイトプランター WRC • ホワイトプランター WPL
- P.13 • ブロンズプランター BRC • ブロンズプランター BPL
  - ホワイトプランター 角丸
- P.14 • コバ積みプランター • ストーンプランター • レンガプランター
- P.15 • モルトプランター • モルトプランター • ポット • アゼクラプランター • 丸太プランター
- P.16 • 御影プランター • 御影システムプランター • 御影スタンド
- P.17 • 枕木プランター • 舟形プランター • ロココスタンド • 角ポット

## OTHER SERIES

アザーシリーズ

- P.18 • スターツリー • スターボール • ストライプボール • ステアボール
- P.19 • 三連枕木フェンス • 丸太五連 • ストーン三連

### 商品について...

- P.20 • オーダーメイド
- P.21 • 大和プラスチック (株) 商品のご案内

THE NEXT STAGE OF PLASTIC GARDEN WARE

# POT PLANTER SERIES

ポット & プランターシリーズ

シーンによっていろいろな表情をみせる、新素材デザインコンテナ

## ブライト

※在庫が無くなり次第終了とさせていただきます。

規格	サイズ(mm)	容量	入数	対応鉢サイズ	参考価格	カラー	JANコード
BR-34	A φ340	23 ℓ	2	8号鉢	13,000	W	720698
	B 360					GR	720728
BR-40	A φ400	35 ℓ	2	10号鉢	18,000	GR	720735
	B 430						
BR-48	A φ480	65 ℓ	1	12号鉢	23,000	GR	720742
	B 500						
BS-34	A 340	30 ℓ	2	8号鉢	14,000	GR	720797
	B 340						
	C 360						
BS-48	A 480	80 ℓ	1	12号鉢	24,000	W	720773
	B 480					GR	720827
	C 510						

材質：ガラス強化プラスチック+サンド+ガラス ※カラー/ホワイト・グレー

※すべての商品(プランター・ポット)はカバー仕様になっております。水抜き穴が必要な場合はお申し付け下さい。  
※防水加工は施していません。水を張ってご使用の場合は、しかるべき処置の上、ご使用いただくことをお勧め致します。

上品な質感で高級感のあるシリーズ。  
シンプルデザインで植物を引き立て、空間に調和します。

## クラウン CS型

規格	サイズ(mm)	容量	入数	対応鉢サイズ	参考価格	カラー	JANコード
CS-40	A 400	50 ℓ	2	8~10号鉢	15,000	W	723255
	B 400					BK	723262
	C 400						

※カラー/ホワイト・ブラック

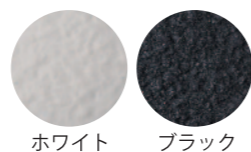

ホワイト ブラック

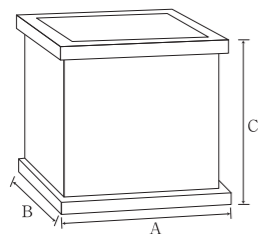

CS-40 W

CS-40 BK

## クラウン CR型

規格	サイズ(mm)	容量	入数	対応鉢サイズ	参考価格	カラー	JANコード
CR-51	A φ510	48 ℓ	2	8~10号鉢	20,000	W	723279
	B 430					BK	723286

※カラー/ホワイト・ブラック

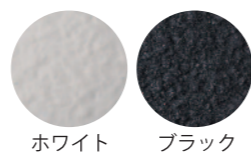

ホワイト ブラック

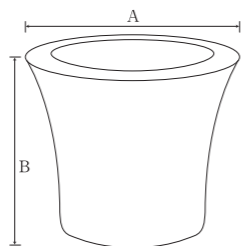

CR-51 W

CR-51 BK

## クラウン CPL型

規格	サイズ(mm)	容量	入数	対応鉢サイズ	参考価格	カラー	JANコード
CPL-70	A 700	55 ℓ	2	—	22,000	W	725846
	B 310					BK	725853
	C 325						
CPL-80	A 800	90 ℓ	1	—	26,000	W	725860
	B 360					BK	725877
	C 400						
CPL-90	A 900	40 ℓ	2	—	16,000	W	723293
	B 250					BK	723309
	C 250						

※カラー/ホワイト・ブラック

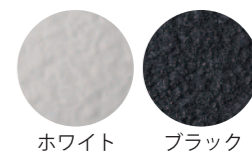

ホワイト ブラック



CPL-90 BK

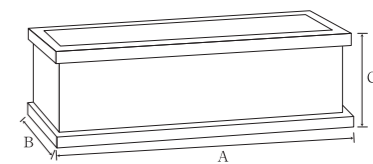

CPL-70 BK



CPL-80 W

## ワンサイダー

規格	サイズ(mm)	容量	入数	対応鉢サイズ	参考価格	カラー	JANコード
61型	A 610	50 ℓ	2	—	16,000	W	725686
	B 290						
	C 350						
88型	A 875	75 ℓ	1	—	24,000	W	725693
	B 290						
	C 350						
S83型	A 830	75 ℓ	1	—	22,000	W	725709
	B 300						
	C 350						

※カラー/ホワイト



61型

88型

S83型

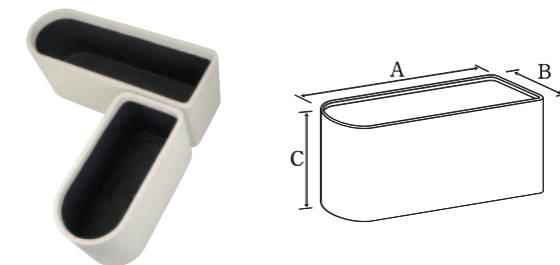

THE NEXT STAGE OF PLASTIC GARDEN WARE

## カーブ

規格	サイズ(mm)	容量	入数	対応鉢サイズ	参考価格	カラー	JANコード
33H型	A φ330	45ℓ	2	8号鉢	15,000	W	725563
	B 605					BK	725570
						DB	725587
50型	A φ500	75ℓ	2	12号鉢	20,000	W	725594
	B 410					BK	725600
						DB	725617
82型	A φ800	140ℓ	1	—	40,000	W	725624
	B 325					BK	725631
						DB	725648
100型	A φ1000	200ℓ	1	—	50,000	W	725655
	B 310					BK	725662
						DB	725679

※カラー/ホワイト・ブラック・ダークブルー

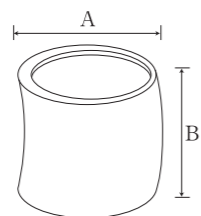
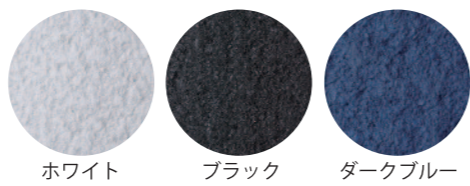

33H型

50型

82型

100型



## ランプ

規格	サイズ(mm)	容量	入数	対応鉢サイズ	参考価格	カラー	JANコード
45型	A φ450	22ℓ	2	8号鉢	15,000	W	725747
	B 310					BK	725754
						DB	725761
60型	A φ600	65ℓ	1	12号鉢	26,000	W	725716
	B 415					BK	725723
						DB	725730
45H型	A φ450	40ℓ	2	10号鉢	20,000	W	725778
	B 495					BK	725785
						DB	725792

※カラー/ホワイト・ブラック・ダークブルー

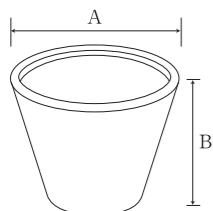

45H型

60型

45型



## サークル

規格	サイズ(mm)	容量	入数	対応鉢サイズ	参考価格	カラー	JANコード
100型	A 1050	110ℓ	1	—	33,000	W	725808
	B 315					BK	725815
	C 810						
	D 400						

※カラー/ホワイト・ブラック

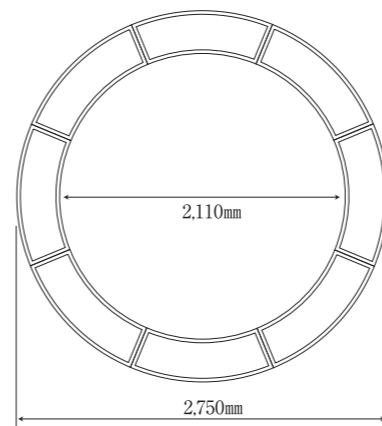

※8個並べることでサークルになります。

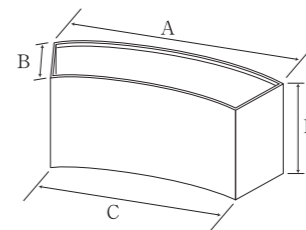

## オクタゴン

規格	サイズ(mm)	容量	入数	対応鉢サイズ	参考価格	カラー	JANコード
100型	A 1040	105ℓ	1	—	33,000	W	725822
	B 315					BK	725839
	C 790						
	D 405						

※カラー/ホワイト・ブラック

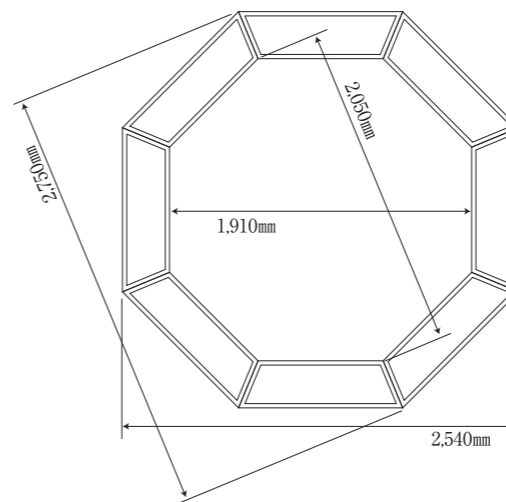
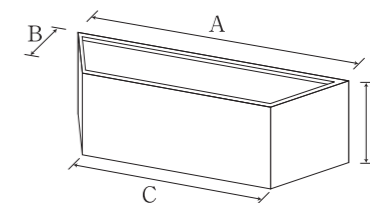

※8個並べることでオクタゴンになります。



THE NEXT STAGE OF PLASTIC GARDEN WARE

北欧スタイルのモダンリビングにそっと溶け込むシンプルなデザインです。

### プリズム

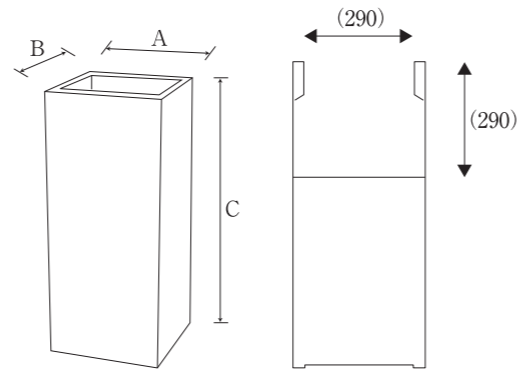

規格	サイズ(mm)	容量	入数	対応鉢サイズ	参考価格	カラー	JANコード
3480	A 340(290)	23ℓ	1	8号鉢	28,000	W	721367
	B 340(290)					BK	721374
	C 800(290)					※カラー/ホワイト・ブラック	

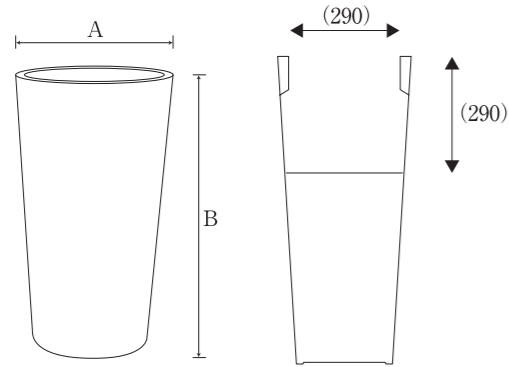

### コラム



規格	サイズ(mm)	容量	入数	対応鉢サイズ	参考価格	カラー	JANコード
3480	A φ340(290)	18ℓ	1	8号鉢	22,000	W	721381
	B 800(290)					BK	721398
	※カラー/ホワイト・ブラック						

### プラネット

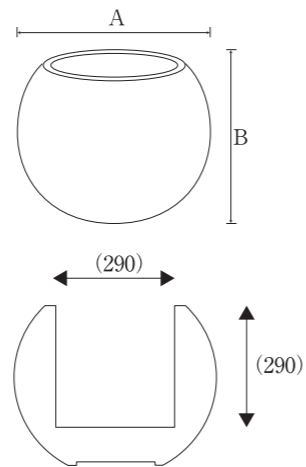

規格	サイズ(mm)	容量	入数	対応鉢サイズ	参考価格	カラー	JANコード
P-47型	A φ470(290)	18ℓ	1	8号鉢	20,000	W	721404
	B 380(290)					BK	721411
	※カラー/ホワイト・ブラック						

THE NEXT STAGE OF PLASTIC GARDEN WARE

### スクエアポット L型

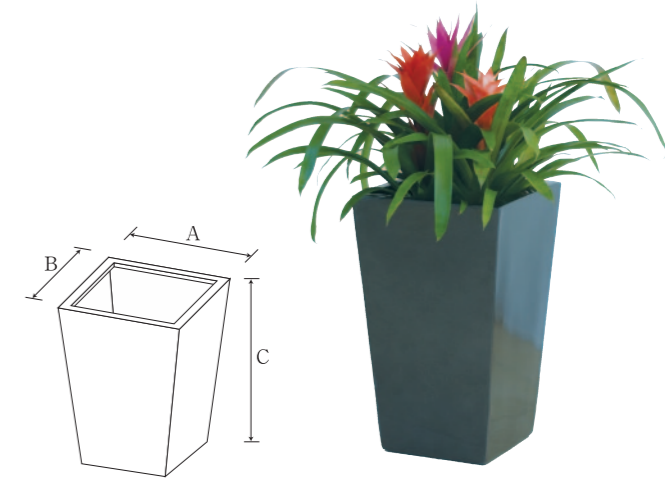

規格	サイズ(mm)	容量	入数	対応鉢サイズ	参考価格	カラー	JANコード
L-25型	A 250	25ℓ	4	5号鉢	9,000	W	719326
	B 250					MGR	719333
	C 400					※カラー/ホワイト・メタリックグレー	
L-35型	A 350	50ℓ	2	6~8号鉢	15,000	W	719357
	B 350					MGR	719364
	C 570					※カラー/ホワイト・メタリックグレー	

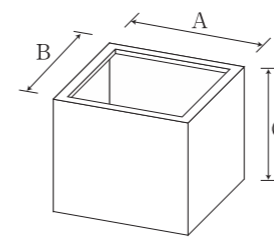

### スクエアポット S型



規格	サイズ(mm)	容量	入数	対応鉢サイズ	参考価格	カラー	JANコード
S-34型	A 340	33ℓ	2	6~8号鉢	11,000	W	719142
	B 340					MGR	719388
	C 340					※カラー/ホワイト・メタリックグレー	
S-43型	A 430	67ℓ	2	8~10号鉢	16,000	W	719159
	B 430					MGR	719401
	C 430					※カラー/ホワイト・メタリックグレー	

### リングポット R型

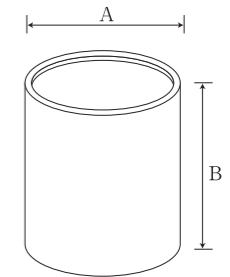

規格	サイズ(mm)	容量	入数	対応鉢サイズ	参考価格	カラー	JANコード
R-34型	A φ340	25ℓ	4	6~8号鉢	10,000	W	719166
	B 330					MGR	719418
	※カラー/ホワイト・メタリックグレー						
R-43型	A φ430	50ℓ	2	8~10号鉢	14,000	W	719173
	B 410					MGR	719425
	※カラー/ホワイト・メタリックグレー						

THE NEXT STAGE OF PLASTIC GARDEN WARE



### アーバンポット AL型

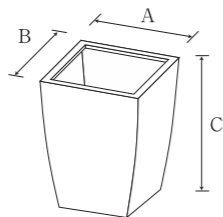

規格	サイズ (mm)	容量	入数	対応鉢サイズ	参考価格	カラー	JANコード
AL-32	A 320	38 ℓ	2	6~8号鉢	14,000	W	719098
	B 320					MGR	719081
	C 500						
AL-42	A 420	90 ℓ	2	8~10号鉢	20,000	W	719111
	B 420					MGR	719104
	C 700						

※カラー/ホワイト・メタリックグレー

### アーバンポット AS型

規格	サイズ (mm)	容量	入数	対応鉢サイズ	参考価格	カラー	JANコード
AS-35	A 350	28 ℓ	3	6~8号鉢	12,000	W	719036
	B 350					MGR	719029
	C 335						
AS-43	A 430	51 ℓ	2	8~10号鉢	17,000	W	719050
	B 430					MGR	719043
	C 400						
AS-50	A 500	82 ℓ	2	12号~13号鉢	19,000	W	719074
	B 500					MGR	719067
	C 470						

※カラー/ホワイト・メタリックグレー

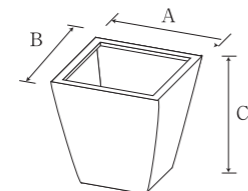

### セラポット



規格	サイズ (mm)	容量	入数	対応鉢サイズ	参考価格	カラー	JANコード
40型	A φ410	33 ℓ	6	8~10号鉢	7,000	IV	716813
	B 380						
50型	A φ500	45 ℓ	6	10~12号鉢	9,000	IV	716820
	B 450						
60型	A φ620	111 ℓ	4	12~13号鉢	15,000	IV	716837
	B 540						
70型	A φ720	181 ℓ	2	—	25,000	IV	716844
	B 650						
90型	A φ910	380 ℓ	2	—	50,000	IV	716851
	B 830						
110型	A φ1100	690 ℓ	2	—	80,000	IV	716868
	B 1050						

※カラー/アイボリー

### セラプラス

規格	サイズ (mm)	容量	入数	対応鉢サイズ	参考価格	カラー	JANコード
40型	A φ410	33 ℓ	6	8~10号鉢	8,000	W	720544
	B 380					BK	720551
50型	A φ500	45 ℓ	6	10~12号鉢	10,000	W	720568
	B 450					BK	720575

※カラー/ホワイト・ブラック

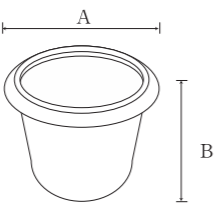

### ウェーブ



規格	サイズ (mm)	容量	入数	対応鉢サイズ	参考価格	カラー	JANコード
39型	A 385	67 ℓ	2	8~10号鉢	20,000	IV	718268
	B 385						
	C 650						

※カラー/アイボリー

### ナミツボ



規格	サイズ (mm)	容量	入数	対応鉢サイズ	参考価格	カラー	JANコード
52型	A φ450	67 ℓ	2	10~12号鉢	13,000	IV	716462
	B 520					BK	718893
67型	A φ460	79 ℓ	2	10~12号鉢	18,000	IV	716455
	B 660					BK	718909

※カラー/アイボリー・ブラック

### フラワーポット

規格	サイズ (mm)	容量	入数	対応鉢サイズ	参考価格	カラー	JANコード
T-46	A φ460	51 ℓ	2	8~10号鉢	12,000	W	718206
	B 380					BK	718213

※カラー/ホワイト・ブラック



T-46型

THE NEXT STAGE OF PLASTIC GARDEN WARE

Aカップ

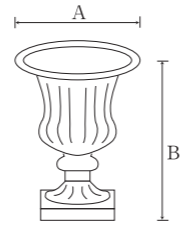

規格	サイズ(mm)	容量	入数	対応鉢サイズ	参考価格	カラー	JANコード
38型	A φ370	10ℓ	4	6~7号鉢	10,000	IV	716479
	B 460						
48型	A φ460	17ℓ	2	6~8号鉢	15,000	IV	718145
	B 610						
58型	A φ580	40ℓ	2	8~10号鉢	25,000	IV	718152
	B 760						

※カラー/アイボリー

シンプルポット

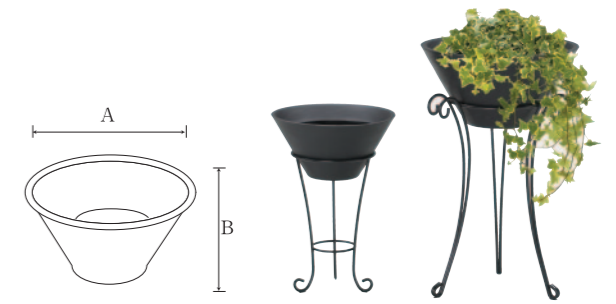

規格	サイズ(mm)	容量	入数	対応鉢サイズ	参考価格	カラー	JANコード
30型	A φ305	6ℓ	6	—	5,000	BK	719272
	B 160						
40型	A φ400	12ℓ	6	—	7,000	BK	719289
	B 200						
50型	A φ510	24ℓ	4	—	9,000	BK	719296
	B 300						

※カラー/ブラック

御影Aカップ

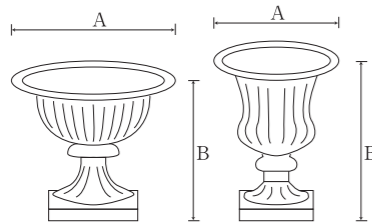

規格	サイズ(mm)	容量	入数	対応鉢サイズ	参考価格	カラー	JANコード
42型	A φ415	8ℓ	4	—	11,000	御影	716806
	B 360						
38型	A φ370	10ℓ	4	6~7号鉢	11,000	御影	716790
	B 460						
48型	A φ460	17ℓ	2	6~8号鉢	17,000	御影	718466
	B 610						
58型	A φ580	40ℓ	2	8~10号鉢	28,000	御影	718473
	B 760						

※カラー/ミカゲ

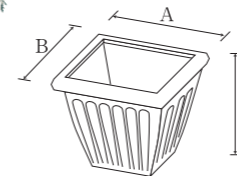

規格	サイズ(mm)	容量	入数	対応鉢サイズ	参考価格	カラー	JANコード
30型	A 325	25ℓ	6	—	8,000	IV	718633
	B 325						
	C 340						
40型	A 385	45ℓ	6	—	10,000	IV	718640
	B 385						
	C 400						
50型	A 485	90ℓ	4	—	14,000	IV	718657
	B 485						
	C 510						
60型	A 585	150ℓ	2	—	18,000	IV	718664
	B 585						
	C 610						

※カラー/アイボリー

アベニュー



御影吊りポット

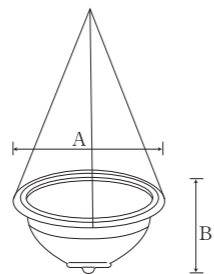

規格	サイズ(mm)	容量	入数	対応鉢サイズ	参考価格	カラー	JANコード
26型	A φ265	6ℓ	5	—	4,000	御影	716776
	B 140						
36型	A φ360	15ℓ	5	—	5,000	御影	716783
	B 210						

※吊り紐はステンレスワイヤーです。

※カラー/ミカゲ

角ポット

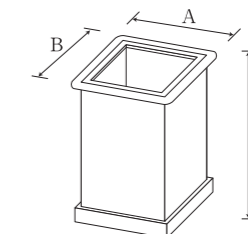
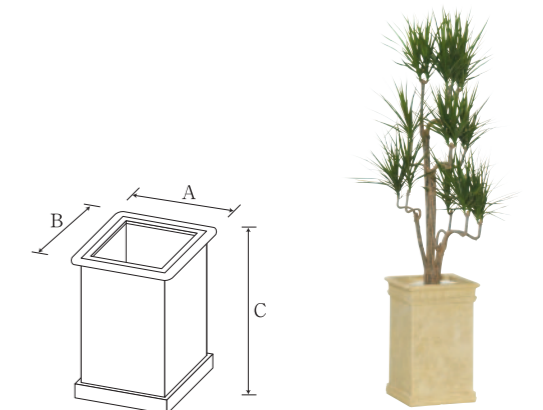

規格	サイズ(mm)	容量	入数	対応鉢サイズ	参考価格	カラー	JANコード
32型	A 320	43ℓ	4	6~8号鉢	10,000	IV	716486
	B 320						
	C 500						

※カラー/アイボリー

THE NEXT STAGE OF PLASTIC GARDEN WARE

ホワイトプランター

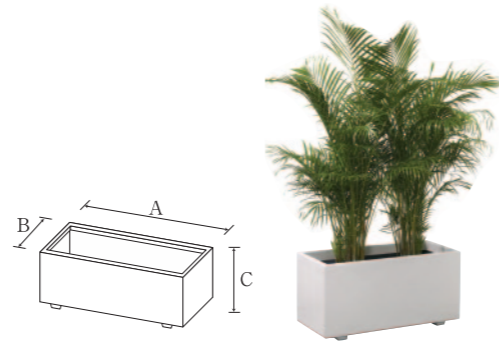

規格	サイズ(mm)	容量	入数	対応鉢サイズ	参考価格	カラー	JANコード
W-70型	A 700	60ℓ	2	7号鉢×3個	16,000	W	719128
	B 310						
	C 320						
W-80型	A 800	95ℓ	2	10号鉢×2個	22,000	W	718527
	B 360						
	C 395						
W-100型	A 1000	190ℓ	1	10号鉢×3個	36,000	W	718534
	B 450						
	C 510						

※カラー/ホワイト

ブロンズプランター BRC

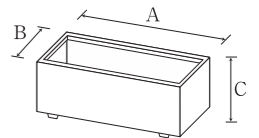

規格	サイズ(mm)	容量	入数	対応鉢サイズ	参考価格	カラー	JANコード
BRC-100型	A 1000	193ℓ	1	10号鉢×3個	40,000	BR	718480
	B 450						
	C 495						

※カラー/ブロンズ

ホワイトプランター WRC

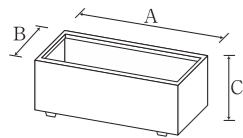

規格	サイズ(mm)	容量	入数	対応鉢サイズ	参考価格	カラー	JANコード
WRC-100型	A 1030	200ℓ	1	10号鉢×3個	40,000	W	718503
	B 480						
	C 495						

※カラー/ホワイト



ブロンズプランター BPL

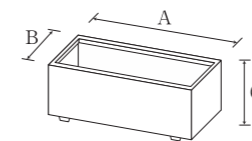

規格	サイズ(mm)	容量	入数	対応鉢サイズ	参考価格	カラー	JANコード
BPL-100型	A 1000	193ℓ	1	10号鉢×3個	40,000	BR	718497
	B 450						
	C 495						

※カラー/ブロンズ



ホワイトプランター WPL

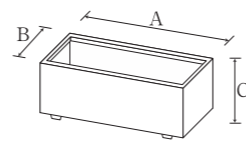

規格	サイズ(mm)	容量	入数	対応鉢サイズ	参考価格	カラー	JANコード
WPL-100型	A 1000	181ℓ	1	10号鉢×3個	40,000	W	718510
	B 450						
	C 495						

※カラー/ホワイト

ホワイトプランター 角丸

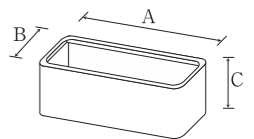

規格	サイズ(mm)	容量	入数	対応鉢サイズ	参考価格	カラー	JANコード
80型	A 800	100ℓ	2	10号鉢×2個	22,000	W	719319
	B 360						
	C 410						

※カラー/ホワイト

THE NEXT STAGE OF PLASTIC GARDEN WARE



## コバ積みプランター

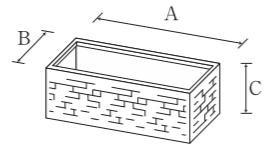

規格	サイズ(mm)	容量	入数	対応鉢サイズ	参考価格	カラー	JANコード
41型	A 410	55ℓ	2	8~10号鉢	16,000	GR	716547
	B 410						
	C 390						
70型	A 700	57ℓ	2	7号鉢×3個	16,000	GR	716738
	B 310						
	C 310						
82型	A 820	111ℓ	1	10号鉢×2個	23,000	GR	716530
	B 410						
	C 390						

※カラー/グレー

## ストーンプランター

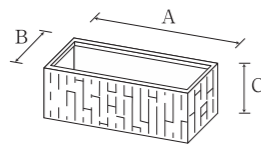

規格	サイズ(mm)	容量	入数	対応鉢サイズ	参考価格	カラー	JANコード
82型	A 820	108ℓ	1	10号鉢×2個	23,000	GR	716677
	B 410						
	C 380						

※カラー/グレー(ベース)

## レンガプランター

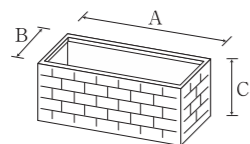

規格	サイズ(mm)	容量	入数	対応鉢サイズ	参考価格	カラー	JANコード
82型	A 820	114ℓ	1	10号鉢×2個	23,000	GR	710484
	B 410						
	C 400						

※カラー/グレー

## モルトプランター

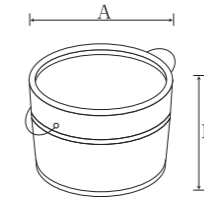

規格	サイズ(mm)	容量	入数	対応鉢サイズ	参考価格	カラー	JANコード
48型	A φ490	53ℓ	2	—	14,000	DBR	716899
	B 330						
58型	A φ570	79ℓ	2	—	16,000	DBR	716493
	B 370						
69型	A φ680	133ℓ	2	—	20,000	DBR	716509
	B 410						
80型	A φ790	209ℓ	1	—	28,000	DBR	716998
	B 500						

※カラー/ダークブラウン

## モルトプランター・ポット

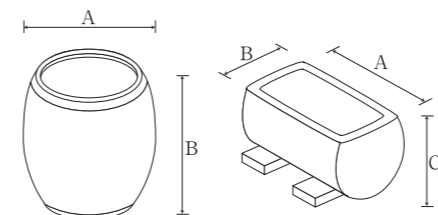

(ツウエイタイプ)

規格	サイズ(mm)	容量	入数	対応鉢サイズ	参考価格	カラー	JANコード
37型	A φ370	35ℓ	4	—	9,000	DBR	716516
	B 420						
42型	A 420	29ℓ	4	—	10,000	DBR	716905
	B 370						
	C 320						

※カラー/ダークブラウン

## アゼクラプランター

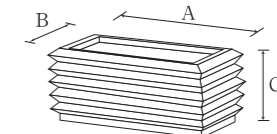
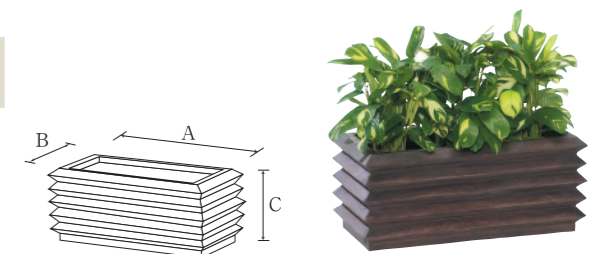

規格	サイズ(mm)	容量	入数	対応鉢サイズ	参考価格	カラー	JANコード
65型	A 650	140ℓ	1	9号鉢×4個	28,000	DBR	716769
	B 650						
	C 400						
80型	A 800	90ℓ	2	8号鉢×3個	22,000	DBR	718244
	B 380						
	C 360						
95型	A 950	155ℓ	1	10号鉢×2個	30,000	DBR	716752
	B 480						
	C 400						

※カラー/ダークブラウン

## 丸太プランター

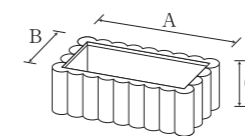

規格	サイズ(mm)	容量	入数	対応鉢サイズ	参考価格	カラー	JANコード
70型	A 700	57ℓ	2	6号鉢×3個	16,000	DBR	716745
	B 300						
	C 320						
82型	A 820	111ℓ	1	10号鉢×2個	23,000	DBR	716660
	B 410						
	C 390						

※カラー/ダークブラウン



THE NEXT STAGE OF PLASTIC GARDEN WARE

## 御影プランター

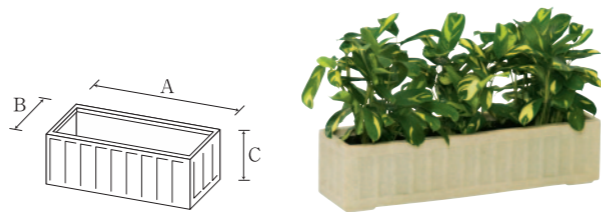
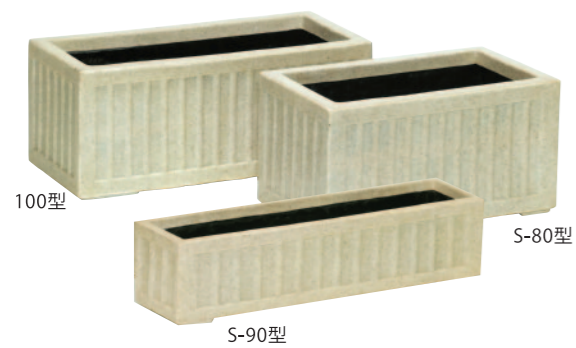

規格	サイズ(mm)	容量	入数	対応鉢サイズ	参考価格	カラー	JANコード
100型	A 1000	160ℓ	1	10号鉢×3個	31,000	御影	717162
	B 450						
	C 420						
S-80型	A 800	76ℓ	2	8号鉢×3個	23,000	御影	717186
	B 320						
	C 350						
S-90型	A 900	37ℓ	2	5号鉢×5個	18,000	御影	717193
	B 220						
	C 220						

※カラー/ミカゲ

## 枕木プランター

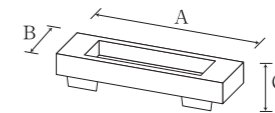

規格	サイズ(mm)	容量	入数	対応鉢サイズ	参考価格	カラー	JANコード
85型 (高さ50mm含む)	A 850	20ℓ	2	—	16,000	DBR	719555
	B 200						
	C 210						
120型 (高さ80mm含む)	A 1200	46ℓ	1	—	22,000	DBR	719562
	B 300						
	C 250						

※カラー/ダークブラウン

## 御影システムプランター

※在庫が無くなり次第終了とさせていただきます。

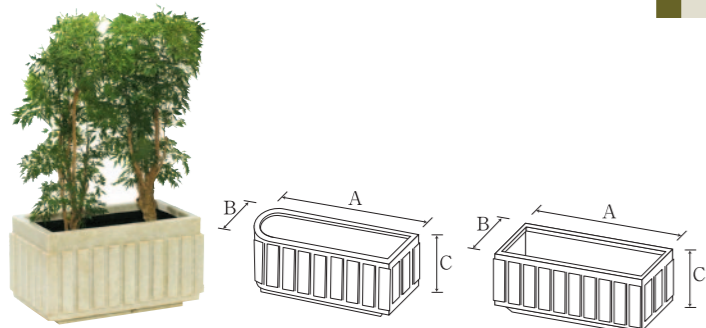

規格	サイズ(mm)	容量	入数	対応鉢サイズ	参考価格	カラー	JANコード
96型	A 960	209ℓ	1	12号鉢×2個	40,000	御影	718824
	B 540						
	C 540						
100型	A 1000	240ℓ	1	12号鉢×2個	40,000	御影	718817
	B 540						
	C 540						

※カラー/ミカゲ



## 御影スタンド

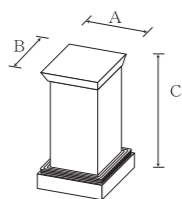

規格	サイズ(mm)	容量	入数	対応鉢サイズ	参考価格	カラー	JANコード
70型	A 310	—	2	—	15,000	御影	716875
	B 310						
	C 710						
90型	A 310	—	2	—	17,000	御影	716882
	B 310						
	C 910						

※カラー/ミカゲ



## ロココスタンド・角ポット

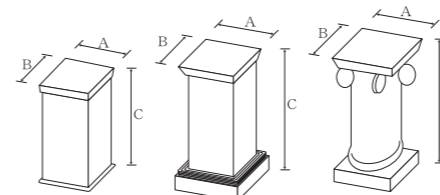

### 角ポット32型(スタンド使用)

規格	サイズ(mm)	容量	入数	対応鉢サイズ	参考価格	カラー	JANコード
32型	A 320	—	4	—	10,000	IV	716486
	B 320						
	C 500						

### ロココスタンドA35型・B40型

規格	サイズ(mm)	容量	入数	対応鉢サイズ	参考価格	カラー	JANコード
A35型	A 380	—	2	—	18,000	IV	718169
	B 380						
	C 600						
B40型	A 400	—	2	—	20,000	IV	718176
	B 400						
	C 600						

※カラー/アイボリー



## スターツリー・スターボール

※在庫が無くなり次第終了とさせていただきます。

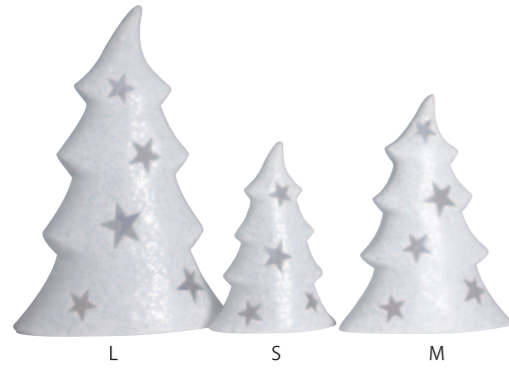

スターツリー							
規格	サイズ(mm)	容量	入数	対応鉢サイズ	参考価格	カラー	JANコード
S	A 375	—	5	—	6,000	W	721459
	B 150						
	C 265						
M	A 470	—	3	—	8,000	W	721466
	B 165						
	C 360						
L	A 640	—	2	—	11,000	W	721473
	B 230						
	C 445						

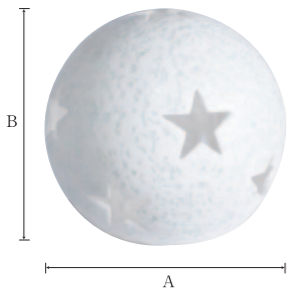
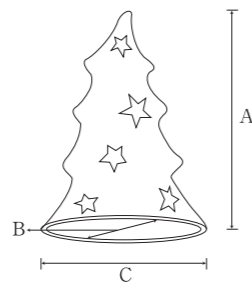

スターボール							
規格	サイズ(mm)	容量	入数	対応鉢サイズ	参考価格	カラー	JANコード
28型	A φ280	—	4	—	8,000	W	721428
	B 250						

※カラー/ホワイト

## ストライプボール・ステアボール

※在庫が無くなり次第終了とさせていただきます。

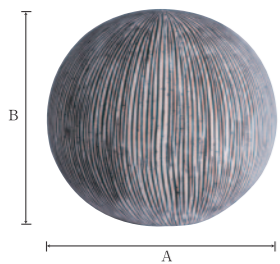

ストライプボール							
規格	サイズ(mm)	容量	入数	対応鉢サイズ	参考価格	カラー	JANコード
28型	A φ280	—	4	—	8,000	BK	721442
	B 250						

※カラー/黒ストライプ

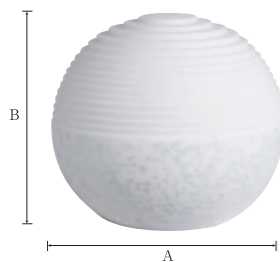

ステアボール							
規格	サイズ(mm)	容量	入数	対応鉢サイズ	参考価格	カラー	JANコード
28型	A φ280	—	4	—	8,000	W	721435
	B 250						

※カラー/ホワイト

## 三連枕木フェンス

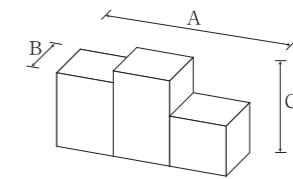

規格	サイズ(mm)	容量	入数	対応鉢サイズ	参考価格	カラー	JANコード
63型	A 630	—	4	—	10,000	DBR	716646
	B 150						
	C 450						

※カラー/ダークブラウン

## 丸太五連

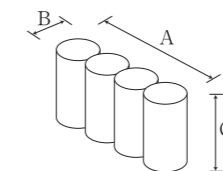

規格	サイズ(mm)	容量	入数	対応鉢サイズ	参考価格	カラー	JANコード
43型	A 430	—	10	—	3,000	DBR	716592
	B 100						
	C 190						

※カラー/ダークブラウン

## ストーン三連

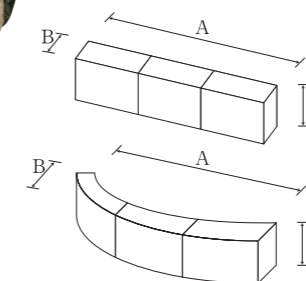

規格	サイズ(mm)	容量	入数	対応鉢サイズ	参考価格	カラー	JANコード
43型	A 430	—	10	—	3,000	GR	716578
	B 90						
	C 130						
R43型	A 430	—	10	—	3,000	GR	716585
	B 90						
	C 130						

※カラー/グレー

THE NEXT STAGE OF PLASTIC GARDEN WARE

## オーダーメイド商品

お客様のご要望に合わせて当社独自の高い技術力で幅広く、しかも低価格で対応させていただきます。

### POINT 1 特注デザイン

特注サイズや特殊形状のコンテナを、短期間にリーズナブルな価格で生産いたします。素材、サイズや形状のほか、カラーや仕上げ方法も自由。お客様の様々なニーズにお応えします。

### POINT 3 FRP

ガラス繊維強化プラスチック製(FRP)だから、超軽量かつ堅牢。重量制限のある屋上やテラス、屋内のスペースにぴったりのオリジナルサイズを承ります。

### POINT 2 質感・色を選べます

お客様のご希望に即した質感と色を彩色技術とカラーバリエーションで、建物や景観にマッチしたコンテナをご提供します。

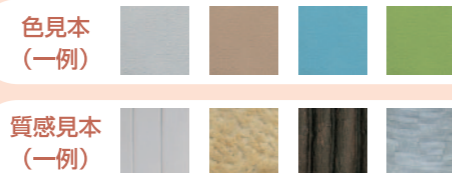

## ハンドレイアップ製法 FRP製品の作り方

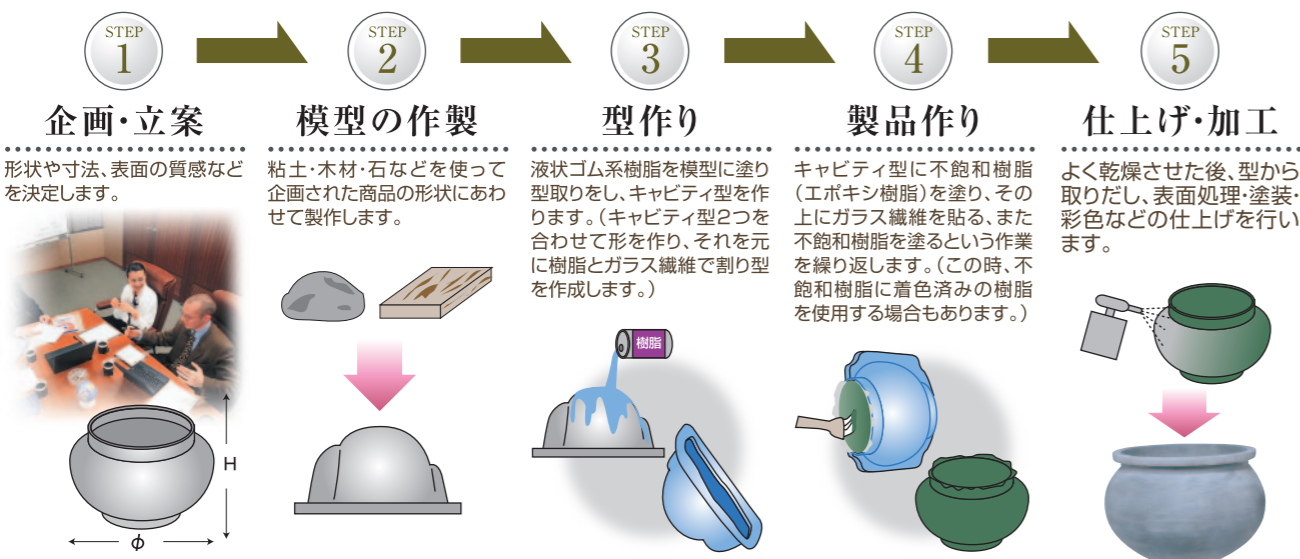

## オーダーメイドの発注の方法

オーダーメイド商品は次の方法に沿って発注して下さいますようお願いいたします。

- 1 サイズをご指定下さい(mm)
- 2 数量をご指定下さい
- 3 表面の仕上げ方法をご指定下さい

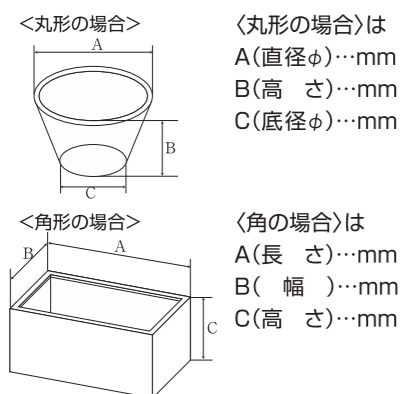

数量  
..... 個

仕上げ方法の例  
<例えば…>  
1.レンガ調  
2.陶器調  
3.木質調  
4.ストーン調  
5.その他

上記をご明記の上、発注お願いいたします

## —大和プラスチック(株)商品のご案内—



### ファイバーグラスシリーズ

木や石、陶器の風合いを本物そっくり再現できるガラス繊維強化プラスチック(FRP)を使った製品です。超軽量で堅牢なFRP製品は屋上緑化や街の緑化に最適。鉢カバーから大型プランターまで設置場所に合わせた製品をお選びいただけます。またお客様のご要望に合わせたオーダーメイドも承っております。

メーカー JANコード: 4903266



### プラスチック成型品

グリーン豊かな生活を提案する大和プラスチックの商品ラインナップは、人と植物に優しい個性豊かなデザインと豊富なサイズ展開で一般家庭用から業務用まで対応。またフラワーショップの店頭にかかせない店舗用品なども揃えています。耐久性にも優れ、安心してお使いいただけます。

メーカー JANコード: 4903266



### インテリアグリーン

カラフルな色でハイドロカルチャーをもっと楽しくするレインボーサンドや育苗・挿し木に最適なロックウールを販売しております。衛生的で土に代わって使用でき、グリーンを楽しみ手軽に楽しんでいただける商品です。

メーカー JANコード: 4952354