

丸型
格子タイプ 支柱穴なし

丸型
格子タイプ 支柱穴2ヶ

丸型
格子タイプ 支柱穴4ヶ

RGC-1

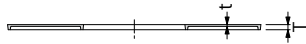
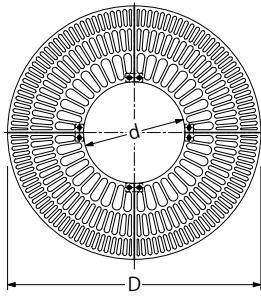
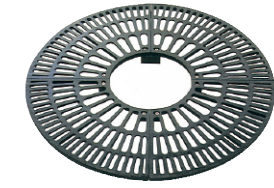

RGC-2 *呼称2000×900は、設定されておりません

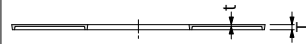
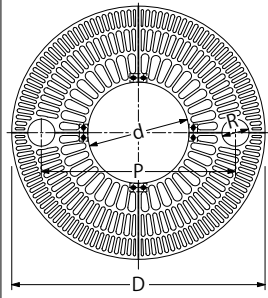
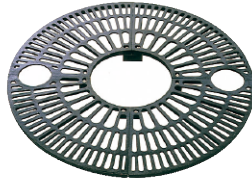

RGC-3

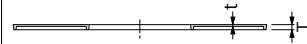
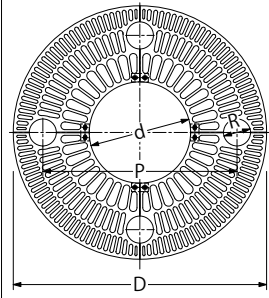
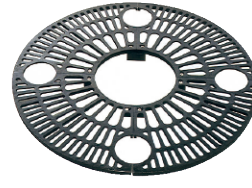

材質および表面処理

材質：FC200
処理：樹脂系塗装

分割数
1200×400, 1500×600

2000×900

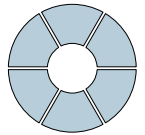
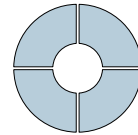

◆設計情報

雑草防止マットも用意しております。
(614ページ参照)
「雑草防止マット付」とご指示ください。

施工・運搬が容易なように4個または6個に分割されています。

◆販売情報

受枠、コンクリートブロックにつきましては、612、613ページをご覧ください。

寸法・質量表

<単位:mm>

呼称	D	d	R	P	T	t	セット質量		
							RGC-1	RGC-2	RGC-3
1200×400	1200	400	160	940	30	10	48kg	46kg	44kg
1500×600	1500	600		1150			63	63	
*2000×900	2000	900		200			1500	102	—

角型
格子タイプ 支柱穴なし

角型
格子タイプ 支柱穴2ヶ

角型
格子タイプ 支柱穴4ヶ

RGK-1

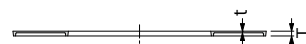
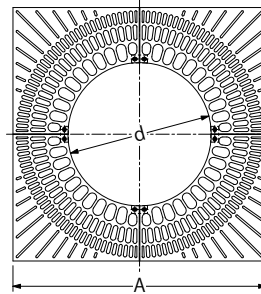
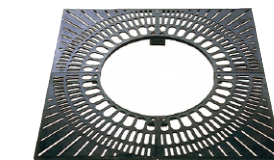

RGK-2 *呼称1900×1100は、設定されておりません

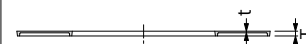
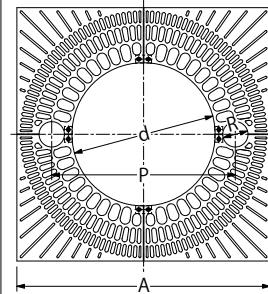
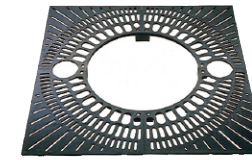

RGK-3 *呼称1900×1100は、設定されておりません

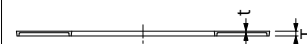
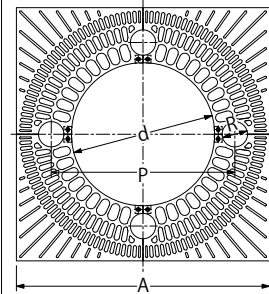
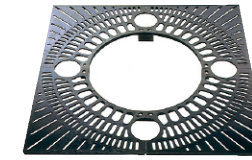

材質および表面処理

材質：FC200
処理：樹脂系塗装

分割数
全サイズ

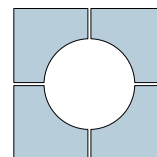

◆設計情報

雑草防止マットも用意しております。
(614ページ参照)
「雑草防止マット付」とご指示ください。

◆販売情報

受枠、コンクリートブロックにつきましては、612、613ページをご覧ください。

寸法・質量表

<単位:mm>

呼称	A	d	R	P	T	t	セット質量		
							RGK-1	RGK-2	RGK-3
1000×400	1000	400	160	700	30	10	48kg	47kg	46kg
1300×700	1300	700		960			67	67	
1600×900	1600	900		1160			94	94	
*1900×1100	1900	1100	200	1500	128	—	—	—	

- ルーフドレン
- システムドレン
- フオーハチマシハチ
- ラインピット
- クリーンピット
- 排水ユニット
- スクリーナー
- フロアルーパー
- スマートスリットスマートフラ
- ステンレス製玄関マット
- 自動ドアガード
- EXジョイント
- 仕口ダンパー
- 屋上緑化関連製品
- ガーデンエッジ
- ガーデンプレート
- 環境配慮関連製品
- 車止め
- 鉄蓋
- みぞ蓋
- 床板用グレーチング
- グリース阻集器
- 床排水金物 通気金物
- 上水道用鉄蓋
- 誘導用マーカー
- 資料編

並木樹用
細目タイプ(すきま7.5mm)

並木樹用
格子タイプ 支柱穴4ヶ

RVA

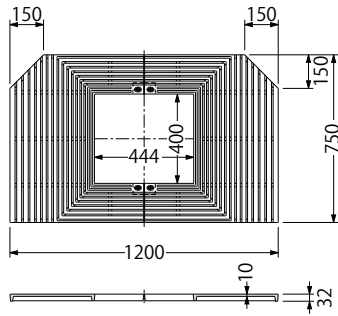

呼称：1200×750
セット質量：45kg

RBA

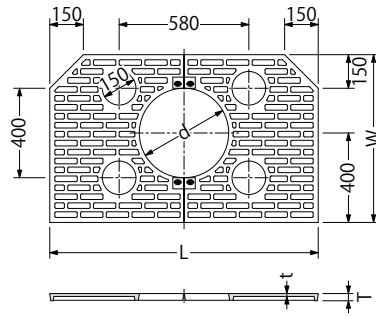

寸法・質量表 (RBA)

<単位:mm>

呼称	L	W	d	T	t	セット質量
1200×750	1200	750	400	30	15	48kg

材質および表面処理

材質：FC200
処理：樹脂系塗装

◆設計情報

雑草防止マットも用意しております。
(614ページ参照)
「雑草防止マット付」とご指示ください。

◆販売情報

コンクリートブロックにつきましては、613ページをご覧ください。

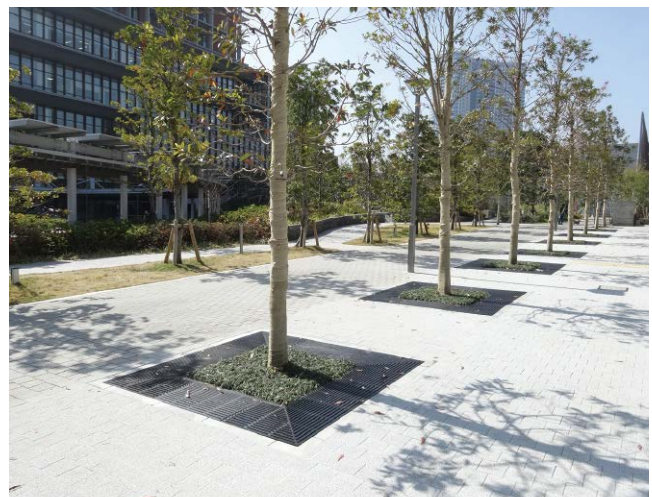

充填タイプ

細目タイプ

格子タイプ

並木樹型

受枠

コンクリート
ブロック

雑草防止
マット